

**3M** Science.  
Applied to Life.™

**RAGFA**

Farbenhandels GmbH

A-9020 Klagenfurt  
Primoschgasse 1  
Telefon 0463 33288 - 0  
Fax 0463 33288 - 26 oder 99  
office@ragfa.com

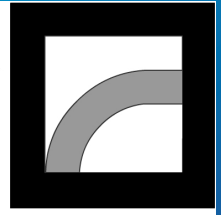

3M Österreich GmbH

# Preisliste 2016. Arbeitsschutz.

Gültig ab 1. Februar 2016.





# 3M Science. Applied to Life.™

## Unsere Vision

- ▶ 3M Technologien stärken jedes Unternehmen.
- ▶ 3M Produkte bereichern jedes Zuhause.
- ▶ 3M Innovationen erleichtern jedes Leben.

Wussten Sie, dass Sie täglich mindestens 17 Mal mit einem 3M Produkt in Kontakt kommen? 3M führt über 50.000 verschiedene Produkte für die Bereiche Elektro, Elektronik & Telekommunikation, Industrie & Sicherheit, Grafik & Werbung, Medizin & Gesundheit, Büro & Haushalt. Um Ihr Leben zu erleichtern, bieten wir maßgeschneiderte Lösungen, sind weltweit vernetzt und haben Experten in Forschung und Entwicklung. Gemeinsam mit unseren Kunden identifizieren wir neue Aufgaben, stärken jedes Unternehmen und berei-

chern jedes Zuhause. Durch Umweltschutz, unternehmerische und soziale Verantwortung und wirtschaftlichen Fortschritt tragen wir aktiv zu einer nachhaltigen Entwicklung bei.

Das Leben jedes Einzelnen einfacher und besser zu machen, ist unser Antrieb – erfinden, erforschen und entwickeln, unsere Leidenschaft.

Das ist **3M Science. Applied to Life™**.

## Nachhaltigkeit

Unser Umgang mit der Erde und unsere Unternehmensstrategie sind nachhaltig. Das bedeutet, dass wir die natürlichen Ressourcen schonen und die Menschen weltweit – ob Einzelpersonen, Gruppen oder Gemeinschaften – fördern, um Fortschritt voranzutreiben. Es bedeutet auch, Wirtschaftlichkeit, Umweltschutz und gesellschaftliche Verantwortung in Einklang zu bringen, während wir uns globalen Herausforderungen stellen. Vor allem aber bedeutet es, zusammen ein gemeinsames Ziel zu verfolgen: das Leben jedes einzelnen Menschen zu verbessern. Wir sind entschlossen, unser Unternehmen, unseren Planeten und das Leben aller Menschen besser zu machen. Das ist eine ebenso ehrgeizige wie großartige Aufgabe. Es bedeutet, das Richtige zu tun. Das ist der Kern unseres Unternehmens.



# Ansprechpartner

**RAGFA**

Farbenhandels GmbH

A-9020 Klagenfurt  
Primoschgasse 1  
Telefon 0463 33288 - 0  
Fax 0463 33288 - 26 oder 99  
office@ragfa.com

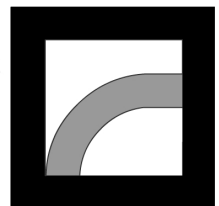

# Schulungen Trainings Seminare

Service	Leistungsbeschreibung	Anzahl	Dauer	Preis/ Training
Atemschutz- Unterweisungsschulung für die Überprüfung von 3M Atemschutzgeräten	Grundlagen der PSA Verordnung, wichtige Schritte zur Überprüfung, praktische Überprüfung von 3M Atemschutzgeräten, Abschlußtest, Handouts	bis 20 Personen	1/2 Tag	€ 450,00
Qualitativer Fit Test	Fit Test (Dichtsitzprüfung) von Partikelfiltermasken mit dem 3M Fit Test tool, Partikelmessgerät, Gratismuster pro Teilnehmer	bis 20 Arbeiter	1/2 Tag	€ 450,00
		20-40 Arbeiter	1 Tag	€ 900,00
Safety Day 3M Atemschutz	Gefahren und Risiken, Grundlagen Atemschutz, Portfolio, Richtige Anwendung, Überprüfung, Handouts	-	1/2 Tag	€ 450,00
		-	1 Tag	€ 900,00
Safety Day 3M Gehörschutz	Gefahren und Risiken, Grundlagen Gehörschutz, Portfolio, Richtige Anwendung, Überprüfung, Handouts	-	1/2 Tag	€ 450,00
		-	1 Tag	€ 900,00
Lärmmessung	Messung der Lärmexposition, Empfehlung für Produkteinsatz, 1 Gratis Noise Indikator		1/2 Tag	€ 450,00
3M Schallbox	Mobile Demobox (2x2m) für 4-5 Personen, um den Effekt von verschiedenen Lärmquellen bis zu 100dB zu demonstrieren, inkl Laptop und 3M Gehörschutzprodukten	ab € 1.500,00 inkl Transport, Auf- & Abbau, Versicherung, Preis ist abhängig von der Entfernung		

Preise exkl. Ust.

## **Trainer**

Ing. Georg Frank-Zumtobel  
3M Anwendungstechnik  
Zertifizierte Sicherheitsfachkraft  
Vortragender TÜV Austria PSA Akademie  
Mitglied im öst. Normungsinstitut

Anmeldungen und Informationen unter: **3M.com/at/training**

## Partikelmasken

Klassik-Programm	10
Komfort-Programm	10-11
Premium-Programm	11
Spezial-Programm	12
Kleinpack-Programm	13

## Gase-, Dämpfe- & Partikelmasken

Halbmasken Serie 4000	14
Halbmasken Serie 6000	14
Halbmasken Serie 6500	14-15
Zubehör für Halbmasken Serie 6500	15
Halbmasken Serie 7500	15
Zubehör für Halbmasken Serie 7500	15-16
Maskenzubehör allgemein	16
Halbmasken-Sets	16
Vollmasken Serie 6000	17
Zubehör für Vollmasken Serie 6000	17-18
Gase & Dämpfe Kombifilter mit Bajonettverschluss	18
Partikel-Einlegefilter	19
Partikelfilter mit Bajonettverschluss	19
Dichtheitsprüfung Fit Test	20

## Gebläse- und Druckluftsysteme

Jupiter™ Gebläseatemschutzsystem	21
Jupiter™ Batterien & Ladegeräte	21
Jupiter™ Filter	21-22
Jupiter™ Zubehör	22
Versaflo™ Gebläseeinheit TR-300	22
Versaflo™ Batterien & Ladegeräte für TR-300	22-23
Versaflo™ Filter für TR-300	23
Versaflo™ Zubehör für TR-300	23
Versaflo™ Gebläseeinheit TR-600	23
Versaflo™ Batterien & Ladegeräte für TR-600	24
Versaflo™ Filter für TR-600	24
Versaflo™ Zubehör & Ersatzteile für TR-600	25
Versaflo™ Serie V	25
Versaflo™ Zubehör	25
Druckluftfiltereinheit Aircare™	26
Aircare™ Zubehör	26
Druckluftschläuche & Zubehör	26-27
Verbindungsschläuche	27
Druckluftunterstütztes Atemschutz-Basissystem S-200+	27
S-200+ Zubehör	27
Kopfteile Serie S	28-29
Zubehör für Kopfteile Serie S	29
Kopfteile Serie M	30
Zubehör für Kopfteile Serie M	30-31
DIN Schraubfilter	32

## Gehörschutzstöpsel

Lärmindikatoren	39
E-A-R Classic Gehörschutzstöpsel	39
PU-Gehörschutzstöpsel	40
Wiederverwendbare, vorgeformte Gehörschutzstöpsel	40-41
Gehörschutzstöpsel mit Stiel	41
Gehörschutzspender & Nachfüllpackungen	41-42
Bügelgehörschützer	42
Sonderprodukte & -verpackungen	43

## Passiver Kapselgehörschutz

3M™ Peltor™ Optime I	44-45
3M™ Peltor™ Optime II	45-47
3M™ Peltor™ Optime III	47-48
3M™ Peltor™ X-Serie	48-49
3M™ Peltor™ H31	49-50
3M™ Peltor™ Optime PTL	50
3M™ Peltor™ Kids	50
3M™ Peltor™ H4A	51
3M™ 1436	51
3M™ Peltor™ Bull's Eye	51
3M™ Peltor™ Kapselgehörschutz - Hygienesätze	52

## Aktiver Gehörschutz

Gehörschutzstöpsel mit Umgebungsmithörfunktion	53
3M™ Peltor™ SportTac™ & Workstyle™	53
3M™ Peltor™ ProTac™ II	54
3M™ Peltor™ Kapselgehörschutz mit Radio	54
Zubehör für aktiven Kapselgehörschutz	55

## Zubehör für Kapselgehörschutz

Helmadapter	56
-------------	----

## Kopf- und Gesichtsschutz

Schutzhelm Serie H-700, unbelüftet	60
Schutzhelm Serie H-700, belüftet	60
Schutzhelm Serie G22, belüftet	61
Schutzhelm Serie G2000, belüftet, mit UV-Indikator	61
Schutzhelm Serie G3000, belüftet, mit UV-Indikator	61-62
Kopfschutzkombinationen G22 für den Forst, mit Ratschensystem	62
Kopfschutzkombinationen G3000 für den Forst, mit Ratschensystem	62-63
Kopfschutzkombinationen G3001 DI-Elektrik mit UV-Indikator	63
G500 Multisystem	63
G500 Zubehör	64
5er Visiere	64
4er Visiere	64-65
Ersatzteile & Zubehör für Schutzhelme	66

## Augenschutz - Überbrillen

Überbrille 2800 - UV, AS	68
Überbrille Visitor - UV, AS	68

## Augenschutz - Klassik-Programm

Tora™ CCS Schutzbrille - UV, AS, AF	69
Virtua™ AP Schutzbrille - UV, AS	69
Virtua™ Schutzbrille - UV, AS	69
SecureFit™ Schutzbrille 200 - UV, AS, AF	69
SecureFit™ Schutzbrille 400 - UV, AS, AF	70

## Augenschutz - Komfort-Programm

Schutzbrille 2730 - UV, AS, AF	71
Schutzbrille 2740 - UV, AS, AF	71
Schutzbrille 2840 - UV, AS, AF	71
MAXIM™ Schutzbrille - UV, DX	71-72
MAXIM™ Ballistic Schutzbrille - UV, DX	72
MAXIM™ Zubehör	72
SOLUS™ Schutzbrille - UV, AS, AF	72

## Augenschutz - Premium-Programm

1200E Schutzbrille - UV, AS, AF	73
BX™ Readers Schutzbrille - UV, AS, AF	73
Metaliks™ Schutzbrille - UV, AS, AF	73
Schutzbrille Marcus Grönholm	73
LIGHT VISION™ LED Schutzbrille	73
FUEL™ Schutzbrille - UV	74
FUEL™ X2 Schutzbrille - UV, AS, AF	74
Schutzbrille 2750 - UV, AS, AF	74

## Augenschutz - Vollsichtbrillen

MAXIM™ Hybrid Vollsichtbrille - UV, DX	75
MAXIM™ Air Seal - UV, AS, AF	75
Vollsichtbrille Modul-R - UV, AS, AF	75
Vollsichtbrille 2890 - UV, AS, AF	75
FAHRENHEIT™ Vollsichtbrille - UV, AS, AF	76

## Augenschutz - Zubehör

Spender & Reinigungstücher	77
Brillenetuis	77
Brillenbänder	77
Brillenständer	77

## Schutzanzüge

Schutzanzug 4500, CE-Kategorie I	80
Schutzanzug 4505, CE-Kategorie I	80
Schutzanzug 4510, Typ 5/6	81
Schutzanzug 4515, Typ 5/6	81-82
Schutzanzug 4520, Typ 5/6	82
Schutzanzug 4530, Typ 5/6	83
Schutzanzug 4532+, Typ 5/6	83
Schutzanzug 4535, Typ 5/6	84
Schutzanzug 4540+, Typ 5/6	84
Schutzanzug 4545, Typ 5/6	84-85
Schutzanzug 4565, Typ 4/5/6	85
Schutzanzug 4570, Typ 3/4/5/6	85
Einwegmäntel	86
Mehrweg-Schutzanzug 50425	87
Überziehschuhe, Armschützer, Einweghauben	87

## Bindevliese

Industriebindevliese	88
Ölbindevliese	88-89
Chemikalienbindevliese	90
Notfallboxen	90



# 3M Science. Applied to Life.™

## In 3 Schritten zum richtigen Atemschutz.

1. Anwendung/Gefahrstoff auswählen.

2. Filterklassen/Schutzstufe ablesen.

3. Masken der Filterklassen/Schutzstufe auswählen

Anwendungen/Gefahrstoff	Schutzstufe*	
Schleifen Schneiden Bohren von:	Betonstaub, Mauerwerk/Beton	P2
	Rost, Eisen, Spachtelmassen/Füller	P2
	Zement, Holz, Stahl	P2
	Farben/Lacken/Rostschutzanstrichen	P2
	Quarzgestein	P2
	Anti-Fouling-Lacken	P3
Kühlschmierstoffnebel	Stahl/hochlegiert (Edelstählen)	P3
		P2
Schweißen von:	Baustahl, Zink	P2
	Löten	P2
	Edelstahl oder Thorium-Elektrode	P3
Spritzen von:	Pflanzenschutzmitteln, Dünger (-wässrige Lösungen)	P2
Verarbeiten von Glas- und Mineralfasern		P2
Bauschutt	Ohne besondere Risiken	P2
Arbeiten mit Asbest		P3
Umgang mit Dieselmotoren	Dieselnuß/Rauche	P3
Reinigung	Staub (z.B. beim Kehren)	P1
Kraftwerksarbeiten (z.B. Filterwechsel)		P3
Allergien gegen:	Pollen	P1
	Mehlstaub/Pilzsporen	P2
Umgang mit biologischen Arbeitsstoffen (z.B. bei Kompostierung, Müll-sortierung):	Schimmel / Pilzsporen (Risikogruppe 2)	P2
	Bakterien (Risikogruppe 2)	P2
	Viren/Bakterien (Risikogruppe 3)	P3

### Atemschutzmasken gegen Partikel

Filterklassen	Einwegmasken				Mehrwegmasken Halb- & Vollmasken
	Klassik	Komfort	Premium	Spezial	
Vorgeformte Masken	Traditionelle Passform in bewährter Qualität Serie 8000 Qualität zum wirtschaftlichen Preis	Komfortabler Schutz für harte Einsätze Serie 8300 Sicherheit und Komfort	Über den Standard hinaus 	Mit Aktivkohle Serie Aura™ 9400+	für 6000/7000/7500er Masken
Faltschalen	Serie K100	Serie Aura™ 9300+		Serie Aura™ 9400+	
P1 bis zum 4-fachen des Grenzwertes	8710E NR D 8812 NR D mit Ventil K101 NR D K111 NR D mit Ventil	9310+ NR D 9312+ NR D mit Ventil 8310 NR D 8312 NR D mit Ventil			9906 NR D 9914 NR D 9915 NR D mit Ventil
P2 bis zum 10-fachen des Grenzwertes	8810 NR D 8822 NR D mit Ventil K102 NR D K112 NR D mit Ventil	9320+ NR D 9322+ NR D mit Ventil 8320 NR D 8322 NR D mit Ventil	8825 R D mit Ventil		9422+ NR D mit Ventil 9928 NR D mit Ventil 9922 NR D mit Ventil
P3 bis zum 30-fachen des Grenzwertes	8832 NR D mit Ventil K113 NR D mit Ventil	9330+ NR D 9332+ NR D mit Ventil 1883+ NR D mit Ventil 8833 R D mit Ventil	8835 R D mit Ventil		2125 R 2128 R mit Aktivkohle  2135 R 2138 R mit Aktivkohle 6035 R 6038 R mit Aktivkohle

Alle filterierenden Halbmasken von 3M entsprechen der Europäischen Norm EN 149: 2001+A1:2009 und tragen das CE Zeichen.

### Atemschutzmasken gegen Gase & Dämpfe und Partikel





Anwendungen/Tätigkeit	Filterklassen*	
Reinigung	Waschbenzin/Nitroverdünnung	A2
Streichen von:	lösemittelbasierenden Lacken	A2
	wassermischbaren Lacken (mit Restlösemittel)	A1
Spritzen von:	lösemittelbasierenden Lacken	A2P3
	Kunstharzlacken	A2P3
	Isocyanaten – lösemittelhaltig	A2P3 / ABEP3 oder Druckluft-atemschutz
	Dispersionsfarben	A1P2
Kleben	Pflanzenschutzmitteln (organisch/verdampfend)	A2P2
	Lösemittelhaltige Kleber	A2
Umgang mit:	Sprühkleber	A2P2
	Säuredämpfe	ABE
Gefahrgut-Lager/Transport	Gülle	ABEKP2
	Ammoniak	K (ABEK)
		ABEKP3

Filterklassen	Serie 4000*	6500QL*	Serie 6000*				Serie 7000*
	Einweg-Halbmasken	Halbmasken	Halbmasken	Vollmasken	Halbmasken	Vollmasken	
Kleiner und schnell mit Bajonett-Klickverschluss							
	Einzigartig in Komfort und Technik	Robust und komfortabel	Preiswert und pflegeleicht		Langlebig und bewährt		
A1P2	4251 A1P2 R D		6051 (A1) + 5925 (P2 R) + 501				
A2P3	4255 A2P3 R D		6055 (A2) + 5935 (P3 R) + 501				
ABE1P3	4277 ABE1P3 R D		6057 (ABE) + 5935 (P3 R) + 501				
ABEK1P3	4279 ABEK1P3 R D		6059 (ABEK1) + 5935 (P3 R) + 501				
ABEK2P3				6099		6099	
AXP3				6098		6098	
HgP3		6096	6096	6096	6096	6096	



\* Anmerkung: Halbmasken können je nach Filter maximal bis zum 30-fachen des Grenzwertes eingesetzt werden, Vollmasken bis zum 400-fachen.

\* Die oben angegebenen Schutzstufen und Filterklassen sind Empfehlungen, basierend auf der DGUV-Regel 112-190 (ehem. BGR 190). Es obliegt dem Anwender, vor Einsatz eines Atemschutzgerätes genau zu prüfen, ob die eingesetzten Atemschutzmasken den Anforderungen bezüglich Gefahrstoff und Konzentration entsprechen. Bitte beachten Sie die Hinweise in den Gebrauchsanleitungen der jeweiligen Atemschutzmasken. Bei Fragen sowie in Zweifelsfällen rufen Sie die 3M Helpline 02131-142604 an. Wir beraten Sie gerne!



## Klassik-Programm

	Artikelnr.	Bestellnr.	Kurzbeschreibung	KP	VE	Preis / Stück	Preis / VE
	8710E	908710	FFP1 NR D Einsatzlimit: 4-facher Grenzwert	20 Stück	240 Stück	1,09	261,60
	8812	908812	FFP1 NR D Einsatzlimit: 4-facher Grenzwert mit Cool Flow™ Ausatemventil	10 Stück	240 Stück	1,88	451,20
	8810	908810	FFP2 NR D Einsatzlimit: 10-facher Grenzwert	20 Stück	240 Stück	2,02	484,80
	8822	908822	FFP2 NR D Einsatzlimit: 10-facher Grenzwert mit Cool Flow™ Ausatemventil	10 Stück	240 Stück	2,80	672,00



## Komfort-Programm

	Artikelnr.	Bestellnr.	Kurzbeschreibung	KP	VE	Preis / Stück	Preis / VE
	8310	908310	FFP1 NR D Einsatzlimit: 4-facher Grenzwert	10 Stück	80 Stück	1,23	98,40
	8312	908312	FFP1 NR D Einsatzlimit: 4-facher Grenzwert mit Cool Flow™ Ausatemventil	10 Stück	80 Stück	1,95	156,00
	8320	908320	FFP2 NR D Einsatzlimit: 10-facher Grenzwert	10 Stück	80 Stück	2,29	183,20
	8322	908322	FFP2 NR D Einsatzlimit: 10-facher Grenzwert mit Cool Flow™ Ausatemventil	10 Stück	80 Stück	2,92	233,60
	8833	908833	FFP3 R D Einsatzlimit: 30-facher Grenzwert mit Cool Flow™ Ausatemventil	10 Stück	80 Stück	6,13	490,40
	9310+	909310+	FFP1 NR D Einsatzlimit: 4-facher Grenzwert hygienisch einzelverpackt	20 Stück	240 Stück	1,16	278,40
	9312+	909312+	FFP1 NR D Einsatzlimit: 4-facher Grenzwert mit Cool Flow™ Ausatemventil hygienisch einzelverpackt	10 Stück	120 Stück	2,09	250,80
	9320+	909320+	FFP2 NR D Einsatzlimit: 10-facher Grenzwert hygienisch einzelverpackt	20 Stück	240 Stück	2,14	513,60

## Komfort-Programm

	Artikelnr.	Bestellnr.	Kurzbeschreibung	KP	VE	Preis / Stück	Preis / VE
	9322+	909322+	FFP2 NR D Einsatzlimit: 10-facher Grenzwert mit Cool Flow™ Ausatemventil hygienisch einzelverpackt	10 Stück	120 Stück	3,00	360,00
	9330+	909330+	FFP3 NR D Einsatzlimit: 30-facher Grenzwert hygienisch einzelverpackt	20 Stück	240 Stück	2,44	585,60
	9332+	909332+	FFP3 NR D Einsatzlimit: 30-facher Grenzwert mit Cool Flow™ Ausatemventil hygienisch einzelverpackt	10 Stück	120 Stück	6,20	744,00

## Premium-Programm

	Artikelnr.	Bestellnr.	Kurzbeschreibung	KP	VE	Preis / Stück	Preis / VE
	8825	908825	FFP2 R D Einsatzlimit: 10-facher Grenzwert mit Cool Flow™ Ausatemventil Universalgröße	5 Stück	50 Stück	7,24	362,00
	8835	908835	FFP3 R D Einsatzlimit: 30-facher Grenzwert mit Cool Flow™ Ausatemventil Universalgröße	5 Stück	50 Stück	8,36	418,00

## Spezial-Programm





	Artikelnr.	Bestellnr.	Kurzbeschreibung	KP	VE	Preis / Stück	Preis / VE
	9906	909906	FFP1 NR D Einsatzlimit: 4-facher Grenzwert und gegen Fluorwasserstoffgas unter Grenzwert; Spezialmaske	20 Stück	100 Stück	3,68	368,00
	9913	909913	FFP1 NR D Einsatzlimit: 4-facher Grenzwert für Partikel und gegen unangenehme organische Gerüche unter Grenzwert; Geruchschutzmaske	20 Stück	100 Stück	3,91	391,00
	9914	909914	FFP1 NR D Einsatzlimit: 4-facher Grenzwert und gegen organische Gerüche unter Grenzwert, mit Cool Flow™ Ausatemventil; Geruchschutzmaske	10 Stück	100 Stück	4,33	433,00
	9915	909915	FFP1 NR D Einsatzlimit: 4-facher Grenzwert und gegen HF-Gas und Schwefeldioxid unter Grenzwert, mit Spezial-Aktivkohle, z. B. zum Einsatz in der Aluminiumherstellung; Smogmaske	10 Stück	100 Stück	4,09	409,00
	9922	909922	FFP2 NR D Einsatzlimit: 10-facher Grenzwert für Partikel und gegen Ozon sowie unangenehme organische Gerüche unter Grenzwert, mit Cool Flow™ Ausatemventil; Geruchschutzmaske	10 Stück	100 Stück	4,80	480,00
	9926	909926	FFP2 NR D Einsatzlimit: 10-facher Grenzwert, gegen organische Gerüche, HF-Gas sowie Schwefeldioxid unter Grenzwert und Partikel, mit Cool Flow™ Ausatemventil; Spezialmaske	10 Stück	100 Stück	5,90	590,00
	9928	909928	FFP2 R D Einsatzlimit: 10-facher Grenzwert und auch gegen Ozon, mit Cool Flow™ Ausatemventil. Ideal zum Schweißen!	10 Stück	80 Stück	8,64	691,20
	9422+	909422+	FFP2 NR D Einsatzlimit: 10-facher Grenzwert Maske für die Lebensmittelindustrie	10 Stück	120 Stück	3,06	367,20
	9432+	909432+	FFP3 NR D Einsatzlimit: 30-facher Grenzwert Maske für die Lebensmittelindustrie	10 Stück	120 Stück	6,52	782,40

## Kleinpack-Programm

	Artikelnr.	Bestellnr.	Kurzbeschreibung	KP	VE	Preis / Stück	Preis / VE
	8710E	908710SP	FFP1 NR D Einsatzlimit: 4-facher Grenzwert	5 Stück	40 Stück	1,13	45,20
	8810	908810SP	FFP2 NR D Einsatzlimit: 10-facher Grenzwert	5 Stück	40 Stück	2,11	84,40
	8822	908822SP	FFP2 NR D Einsatzlimit: 10-facher Grenzwert mit Cool Flow™ Ausatemventil	5 Stück	40 Stück	2,94	117,60
	8833	908833SP	FFP3 R D Einsatzlimit: 30-facher Grenzwert mit Cool Flow™ Ausatemventil	5 Stück	20 Stück	6,44	128,80
	9312+	909312SP	FFP1 NR D Einsatzlimit: 4-facher Grenzwert mit Cool Flow™ Ausatemventil hygienisch einzelverpackt	5 Stück	40 Stück	2,35	94,00
	9320+	909320SP	FFP2 NR D Einsatzlimit: 10-facher Grenzwert hygienisch einzelverpackt	5 Stück	40 Stück	2,39	95,60
	9322+	909322SP	FFP2 NR D Einsatzlimit: 10-facher Grenzwert mit Cool Flow™ Ausatemventil hygienisch einzelverpackt	5 Stück	40 Stück	3,37	134,80
	9332+	909332SP	FFP3 R D Einsatzlimit: 30-facher Grenzwert mit Cool Flow™ Ausatemventil hygienisch einzelverpackt	5 Stück	40 Stück	6,50	260,00
	9914	909914SP	FFP1 NR D Einsatzlimit: 4-facher Grenzwert und gegen organische Gerüche unter Grenzwert, mit Cool Flow™ Ausatemventil; Geruchschutzmaske	5 Stück	40 Stück	4,74	189,60



## Halbmasken Serie 4000

Wartungsfreie Komplettschutzmaske, sofort einsetzbar, integrierte Filterelemente für geringe Atemwiderstände und uneingeschränkte Sicht

	Artikelnr.	Bestellnr.	Kurzbeschreibung	KP	VE	Preis / Stück	Preis / VE
	4251	904251	FFA1P2 R D Einsatzlimit: 30-facher Grenzwert für Gase/Dämpfe, 10-facher Grenzwert für Partikel	1 Stück	10 Stück	22,11	221,10
	4255	904255	FFA2P3 R D Einsatzlimit: 30-facher Grenzwert für Gase/Dämpfe und Partikel	1 Stück	10 Stück	27,16	271,60
	4277	904277	FFABE1P3 R D Einsatzlimit: 30-facher Grenzwert für Gase/Dämpfe und Partikel	1 Stück	10 Stück	29,47	294,70
	4279	904279	FFABEKP3 R D Einsatzlimit: 30-facher Grenzwert für Gase/Dämpfe und Partikel	1 Stück	10 Stück	34,09	340,90
	400	900400	Farbspritzvorfilter	10 Stück	500 Stück	0,64	320,00



## Halbmasken Serie 6000

Extrem leichter, elastomerer Maskenkörper, Doppelfiltersystem für reduzierte Atemwiderstände und gute Gewichtsverteilung

	Artikelnr.	Bestellnr.	Kurzbeschreibung	KP	VE	Preis / Stück	Preis / VE
	6100	906100	Größe S	1 Stück	8 Stück	18,76	150,08
	6200	906200	Größe M	1 Stück	8 Stück	18,76	150,08
	6300	906300	Größe L	1 Stück	8 Stück	18,76	150,08



## Halbmasken Serie 6500

Komfortabler Maskenkörper aus hautfreundlichem Silikon; auch mit Schnellverschluss erhältlich



	Artikelnr.	Bestellnr.	Kurzbeschreibung	KP	VE	Preis / Stück	Preis / VE
	6501	906501	Größe S	1 Stück	10 Stück	26,88	268,80
	6502	906502	Größe M	1 Stück	10 Stück	26,88	268,80
	6503	906503	Größe L	1 Stück	10 Stück	26,88	268,80

## Halbmasken Serie 6500

Komfortabler Maskenkörper aus hautfreundlichem Silikon; auch mit Schnellverschluss erhältlich



	Artikelnr.	Bestellnr.	Kurzbeschreibung	KP	VE	Preis / Stück	Preis / VE
	6501QL	906501QL	Größe S, mit Schnellverschluss	1 Stück	10 Stück	28,91	289,10
	6502QL	906502QL	Größe M, mit Schnellverschluss	1 Stück	10 Stück	28,91	289,10
	6503QL	906503QL	Größe L, mit Schnellverschluss	1 Stück	10 Stück	28,91	289,10

## Zubehör für Halbmasken Serie 6500



	Artikelnr.	Bestellnr.	Kurzbeschreibung	KP	VE	Preis / Stück	Preis / VE
	6581	906581	Kopfbänderung	5 Stück	20 Stück	7,11	142,20
	6582	906582	Kopfbänderung mit Schnellverschluss	5 Stück	20 Stück	11,17	223,40
	6583	906583	Ausatemventil	10 Stück	10 Stück	1,22	12,20

## Halbmasken Serie 7500



Maskenkörper aus hautfreundlichem Silikon, einstellbar "Drop-Down"-Bänderung, mit 3M™ Cool Flow™ Ausatemventil

	Artikelnr.	Bestellnr.	Kurzbeschreibung	KP	VE	Preis / Stück	Preis / VE
	7501	907501	Größe S	1 Stück	10 Stück	36,43	364,30
	7502	907502	Größe M	1 Stück	10 Stück	36,43	364,30
	7503	907503	Größe L	1 Stück	10 Stück	36,43	364,30



## Zubehör für Halbmasken Serie 7500

	Artikelnr.	Bestellnr.	Kurzbeschreibung	KP	VE	Preis / Stück	Preis / VE
	7581	907581	Kopfbänderung	5 Stück	20 Stück	12,01	240,20
	7582	907582	Einatemventil (auch für Serie 6500)	10 Stück	10 Stück	4,22	42,20







## Zubehör für Halbmasken Serie 7500

	Artikelnr.	Bestellnr.	Kurzbeschreibung	KP	VE	Preis / Stück	Preis / VE
	7583	907583	Ausatemventil	10 Stück	10 Stück	3,51	35,10
	7586	907586	Filteranschluss	20 Stück	20 Stück	6,73	134,60

## Maskenzubehör allgemein

	Artikelnr.	Bestellnr.	Kurzbeschreibung	KP	VE	Preis / Stück	Preis / VE
	105	900105	Reinigungstuch zur Reinigung der Maskenkörper	40 Stück	400 Stück	0,29	116,00
	106	900106	Gürteltasche zur Mitnahme von Atemschutzmasken bzw. zur Aufbewahrung von Vollsichtbrillen	1 Stück	10 Stück	17,45	174,50



## Halbmasken-Sets

	Artikelnr.	Bestellnr.	Kurzbeschreibung	KP	VE	Preis / Stück	Preis / VE
	7523M	907523M	Set A2P3 Inhalt: 1x 7502, 2 Stk. 6055 A2, 4 Stk. 5935 P3R, 2 Stk. 501	1 Set	4 Sets	61,09	244,36
	7523L	907523L	Set A2P3 Inhalt: 1x 7503, 2 Stk. 6055 A2, 4 Stk. 5935 P3R, 2 Stk. 501	1 Set	4 Sets	61,09	244,36
	6212M	906212M	Set A1P2 Inhalt: 1x 6200, 2 Stk. 6051 A1, 4 Stk. 5925 P2R, 2 Stk. 501	1 Set	4 Sets	43,50	174,00
	6223M	906223M	Set A2P3 Inhalt: 1x 6200, 2 Stk. 6055 A2, 4 Stk. 5935 P3R, 2 Stk. 501	1 Set	4 Sets	46,81	187,24
	5125	905125	Filter Nachfüllpack A1P2R Inhalt: 2 Paar A1, 4 Paar P2, 1 Paar 501	1 Set	4 Sets	47,41	189,64
	5535	905535	Filter Nachfüllpack A2P3R Inhalt: 2 Paar A2, 4 Paar P3, 1 Paar 501	1 Set	4 Sets	56,49	225,96











## Vollmasken Serie 6000





Wartungsarmer und komfortabler Silikon-Maskenkörper (Klasse 1), kratzfeste, große Sichtscheibe, mit Cool Flow™ Ausatemventil

	Artikelnr.	Bestellnr.	Kurzbeschreibung	KP	VE	Preis / Stück	Preis / VE
	6700	906700	Größe S	1 Stück	4 Stück	117,85	471,40
	6800	906800	Größe M	1 Stück	4 Stück	117,85	471,40
	6900	906900	Größe L	1 Stück	4 Stück	117,85	471,40









## Zubehör für Vollmasken Serie 6000

	Artikelnr.	Bestellnr.	Kurzbeschreibung	KP	VE	Preis / Stück	Preis / VE
	107	FF40107	Aufbewahrungstasche für Vollmasken	1 Stück	10 Stück	70,54	705,40
	6864	906864	Zentralgehäuse komplett	1 Stück	5 Stück	44,21	221,05
	6878	906878	Brillenhalterung mit Etui	1 Stück	1 Stück	69,09	69,09
	6885	906885	Visier-Schutzfolien	25 Stück	100 Stück	1,38	138,00
	6889	906889	Ausatemventil rund (alt)	10 Stück	10 Stück	2,55	25,50
	6893	906893	Einatemventil	40 Stück	40 Stück	1,73	69,20
	6894	906894	Innenmaske	1 Stück	5 Stück	19,52	97,60
	6895	906895	Dichtung für Bajonettverschluss	20 Stück	20 Stück	1,07	21,40
	6896	906896	Gehäusedichtung	1 Stück	20 Stück	2,37	47,40

## Zubehör für Vollmasken Serie 6000





	Artikelnr.	Bestellnr.	Kurzbeschreibung	KP	VE	Preis / Stück	Preis / VE
	6897	906897	Bebänderung	5 Stück	5 Stück	23,57	117,85
	6898	906898	Sichtscheibe	1 Stück	5 Stück	53,02	265,10
	7583	907583	Ausatemventil neu	1 Stück	10 Stück	3,51	35,10
	7883	907883	Nackentrageband	1 Stück	10 Stück	11,21	112,10

## Gase &amp; Dämpfe Kombifilter mit Bajonettverschluss







	Artikelnr.	Bestellnr.	Kurzbeschreibung	KP	VE	Preis / Stück	Preis / VE
	6051	906051	A1 gegen organische Gase & Dämpfe	2 Stück	64 Stück	5,19	332,16
	6054	906054	K1 gegen Ammoniak	2 Stück	64 Stück	6,29	402,56
	6055	906055	A2 gegen organische Gase & Dämpfe	2 Stück	64 Stück	6,39	408,96
	6057	906057	ABE1 gegen organische, anorganische und saure Gase & Dämpfe	2 Stück	64 Stück	5,96	381,44
	6059	906059	ABEK1 gegen organische, anorganische und saure Gase und Ammoniak	2 Stück	64 Stück	6,64	424,96
	6075	906075	A1+ Formaldehyd gegen organische Dämpfe und Formaldehyd	2 Stück	64 Stück	6,19	396,16
	6096	906096	A1HgP3R gegen Quecksilberdämpfe und Partikel	2 Stück	32 Stück	21,33	682,56
	6098	906098	AXP3NR gegen Niedrigsieder und Partikel (nur für Vollmaske)	2 Stück	32 Stück	19,56	625,92
	6099	906099	ABEK2P3R gegen organische, anorganische und saure Gase & Dämpfe, Ammoniak und Partikel (nur für Vollmasken)	2 Stück	32 Stück	15,54	497,28

## Partikel-Einlegefilter



Für die Kombination mit Gase & Dämpfe Kombifiltern

	Artikelnr.	Bestellnr.	Kurzbeschreibung	KP	VE	Preis / Stück	Preis / VE
	5911	905911	P1R gegen feste und flüssige Partikel	2 Stück	120 Stück	1,37	164,40
	5925	905925	P2R gegen feste und flüssige Partikel	2 Stück	80 Stück	3,16	252,80
	5935	905935	P3R gegen feste und flüssige Partikel	2 Stück	80 Stück	3,96	316,80
	501	900501	Filterdeckel zur Kombination von Gasfilter mit Partikel-Einlege Filter	2 Stück	20 Stück	1,75	35,00
	603	900603	Plattform zur Kombination von Partikel-Einlegefiltern und 501 Filterdeckel	2 Stück	16 Stück	1,75	28,00

## Partikelfilter mit Bajonettverschluss



	Artikelnr.	Bestellnr.	Kurzbeschreibung	KP	VE	Preis / Stück	Preis / VE
	2125	902125	P2R gegen feste und flüssige Partikel	2 Stück	80 Stück	3,65	73,00
	2128	902128	P2R + Aktivkohle mit zusätzlichem Schutz gegen organische und saure Gase & Dämpfe unter Grenzwert und bis zum 10-fachen Grenzwert Ozon + HF (30 ppm)	2 Stück	80 Stück	4,20	84,00
	2135	902135	P3R gegen feste und flüssige Partikel	2 Stück	80 Stück	4,40	88,00
	2138	902138	P3R + Aktivkohle mit zusätzlichem Schutz gegen organische Gase & Dämpfe unter Grenzwert sowie Ozon bis zum 10-fachen des Grenzwertes + HF (30 ppm). Ideal zum Schweißen!	2 Stück	80 Stück	5,09	101,80
	6035	906035	P3R gegen feste und flüssige Partikel, im stabilen Kunststoffgehäuse	20 Stück	80 Stück	4,59	367,20
	6038	906038	P3R + Aktivkohle gegen feste und flüssige Partikel mit zusätzlichem Schutz gegen organische und saure Gase und Dämpfe sowie Ozon unter Grenzwert, im stabilen Kunststoffgehäuse	16 Stück	80 Stück	8,26	660,80

## Dichtheitsprüfung Fit Test





	Artikelnr.	Bestellnr.	Kurzbeschreibung	KP	VE	Preis / Stück	Preis / VE
	FT 10	90FT10	Set	1 Stück	1 Stück	195,53	195,53
	FT 11	90FT11	Sensitivity Test Lösung, Flasche á 55ml	1 Stück	6 Stück	26,74	160,44
	FT12	90FT12	Test Lösung, Flasche á 55ml	1 Stück	6 Stück	24,58	147,48

## Jupiter™ Gebläseatemschutzsystem

Jupiter komfortable, leicht zu handhabende Gebläseeinheit, Schutz gegen Gase, Dämpfe und Partikel. Achtung!: Zum Einsatz in Explosionsbereichen muss das Gerät mit Ex-Schutz-Batterie (085-12-00P) und Ex-Schutz-Überzug (085-11-00P) ausgestattet sein.

	Artikelnr.	Bestellnr.	Kurzbeschreibung	KP	VE	Preis / Stück	Preis / VE
	085-00-10P	0850010P	Gebläseeinheit mit dekontaminierbarem Komfort-Gürtel, Kalibriereinheit und Luftstromindikator	1 Stück	1 Stück	542,49	542,49
	JP-RTU-1	90JPRTU	Starterpaket: Gebläseeinheit mit Gürtel, Luftstromindikator, Kalibrierröhrchen, 8Std-Batterie, elektronisches Ladegerät, 2 A2P Filter, 4 Vorfilter, Längenverstellbarer Schlauch BT30	1 Stück	1 Stück	1.001,71	1.001,71

## Jupiter™ Batterien & Ladegeräte

	Artikelnr.	Bestellnr.	Kurzbeschreibung	KP	VE	Preis / Stück	Preis / VE
	007-00-63P	0070063P	Batterie, 4 Std. 3-pol. Buchse	1 Stück	1 Stück	179,27	179,27
	007-00-64P	0070064P	Batterie, 8 Std. 3-pol. Buchse	1 Stück	1 Stück	280,01	280,01
	085-12-00P	0851200P	Ex-Schutz-Batterie 4 Std. mit Ex-Schutzhülle und Gürtelclip	1 Stück	1 Stück	322,58	322,58
	CHG-02EU	CHG02EU	Ladegerät 3-pol.	1 Stück	1 Stück	160,48	160,48
	003-00-59P	0030059P	10er Ladestation für Jupiter-Batterien	1 Stück	1 Stück	2.086,93	2.086,93



## Jupiter™ Filter

	Artikelnr.	Bestellnr.	Kurzbeschreibung	KP	VE	Preis / KP	Preis / VE
	450-00-25P	4500025P	Partikelfilter m. Filterabdeckung	1 Paar	12 Paar	29,52	354,24
	453-00-25P	4530025P	AP Kombifilter m. Filterabdeckung	1 Paar	6 Paar	50,28	301,68
	456-18-25P	4561825P	ABEP Kombifilter m. Filterabdeckung	1 Paar	6 Paar	65,12	390,72
	453-09-25P	4530925P	ABEKP Kombifilter m. Filterabdeckung	1 Paar	6 Paar	75,91	455,46



## Jupiter™ Filter

	Artikelnr.	Bestellnr.	Kurzbeschreibung	KP	VE	Preis / KP	Preis / VE
	461-00-02P	4610002P	Vorfilter	24 Stück	120 Stück	12,85	1.542,00



## Jupiter™ Zubehör

	Artikelnr.	Bestellnr.	Kurzbeschreibung	KP	VE	Preis / Stück	Preis / VE
	021-14-12P	0211412P	Kalibriereinheit & Luftstromindikator	1 Stück	1 Stück	43,65	43,65
	021-18-06RM	0211806R	Filterdichtung	1 Stück	20 Stück	0,91	18,20
	022-25-03P4	0222503P	Textiler Komfortgürtel	1 Stück	4 Stück	93,48	373,92
	022-25-10P4	0222510P	Hosenträger für Komfortgürtel	1 Stück	1 Stück	91,62	91,62
	085-01-00P	0850100P	Gebläse-Modul einschl. Ersatz-Filterdichtungen	1 Stück	1 Stück	249,05	249,05
	085-06-10P	0850610P	Kontroll-Modul (Elektronik)	1 Stück	1 Stück	263,68	263,68
	085-11-00P	0851100P	Ex-Schutz Überzug	1 Stück	1 Stück	84,60	84,60
	BLT-12	90BLT12	Komfortgürtel, dekontaminierbar mit Clip	1 Stück	1 Stück	81,79	81,79
	BLT-15	90BLT15	Gürtel Clip	1 Stück	5 Stück	4,69	23,45



## Versafo™ Gebläseeinheit TR-300

	Artikelnr.	Bestellnr.	Kurzbeschreibung	KP	VE	Preis / Stück	Preis / VE
	TR-302E	TR302E	Gebläseeinheit mit Filterabdeckung, Luftstromindikator	1 Stück	1 Stück	456,73	456,73
	TR-315E	TR315E	Starterpaket: TR-302E, P-Filter, Vorfilter, Standard-Gürtel, Hochleistungsbatterie, Ladegerät, BT-30 längenverstellbarer Luftschlauch	1 Stück	1 Stück	712,85	712,85







## Versafo™ Batterien & Ladegeräte für TR-300

	Artikelnr.	Bestellnr.	Kurzbeschreibung	KP	VE	Preis / Stück	Preis / VE
	TR-330	TR330	Standard Batterie 5-6 h	1 Stück	1 Stück	145,72	145,72
	TR-332	TR332	Hochleistungs-Batterie 10 - 12 h	1 Stück	1 Stück	223,90	223,90
	TR-340	TR340	Ladeschale (Ersatz)	1 Stück	1 Stück	109,55	109,55





## Versafo™ Batterien & Ladegeräte für TR-300

	Artikelnr.	Bestellnr.	Kurzbeschreibung	KP	VE	Preis / Stück	Preis / VE
	TR-341E	TR341E	Einzel-Ladegerät	1 Stück	1 Stück	163,48	163,48
	TR-344E	TR344E	4-fach Ladestation	1 Stück	1 Stück	612,65	612,65



## Versafo™ Filter für TR-300

	Artikelnr.	Bestellnr.	Kurzbeschreibung	KP	VE	Preis / Stück	Preis / VE
	TR-362E	TR362E	Funkensperre	1 Stück	1 Stück	6,72	6,72
	TR-370	TR370	Filterabdeckung	1 Stück	1 Stück	12,97	12,97
	TR-3600	TR3600	Vorfilter	10 Stück	100 Stück	1,39	139,00
	TR-3710E	TR3710E	Partikelfilter	1 Stück	5 Stück	24,80	124,00
	TR-3800E	TR3800E	Partikelfilter mit Aktivkohleschicht gegen Gerüche & organ. Gase unter AGW	1 Stück	5 Stück	31,01	155,05
	TR-3820E	TR3820E	Partikelfilter mit Aktivkohleschicht gegen saure Gase unter AGW	1 Stück	5 Stück	33,19	165,95





## Versafo™ Zubehör für TR-300

	Artikelnr.	Bestellnr.	Kurzbeschreibung	KP	VE	Preis / Stück	Preis / VE
	TR-325	TR325	Standardgürtel	1 Stück	1 Stück	19,02	19,02
	TR-326	TR326	Ledergürtel	1 Stück	1 Stück	45,64	45,64
	TR-327	TR327	Dekontaminierbarer Gürtel	1 Stück	1 Stück	49,44	49,44
	BPK-01	BPK01	Rückentrageplatte	1 Stück	1 Stück	80,37	80,37

## Versafo™ Gebläseeinheit TR-600

	Artikelnr.	Bestellnr.	Kurzbeschreibung	KP	VE	Preis / Stück	Preis / VE
	TR-602E	TR602E	Gebläseeinheit mit Luftstromindikator, 2 Funkensperren u. Filterabdeckung	1 Stück	1 Stück	630,00	630,00
	TR-619E	TR619E	Starterpaket: TR-602E, A2P-Filter, Vorfilter, Standard- Komfortgürtel, Hochleistungsbatterie, Ladegerät, BT-30 längenverstellbarer Luftschlauch	1 Stück	1 Stück	1380,00	1380,00

## Versafo™ Batterien & Ladegeräte für TR-600





	Artikelnr.	Bestellnr.	Kurzbeschreibung	KP	VE	Preis / Stück	Preis / VE
	TR-630	TR630	Li-Ion Standard Batterie	1 Stück	1 Stück	280,00	280,00
	TR-632	TR632	Li-Ion Hochleistungsbatterie	1 Stück	1 Stück	360,00	360,00
	TR-640	TR640	Ladeschale (Ersatz)	1 Stück	1 Stück	140,00	140,00
	TR-641E	TR641E	Einzel-Ladegerät	1 Stück	1 Stück	210,00	210,00
	TR-644E	TR644E	4-fach Ladestation	1 Stück	1 Stück	920,00	920,00

## Versafo™ Filter für TR-600



	Artikelnr.	Bestellnr.	Kurzbeschreibung	KP	VE	Preis / Stück	Preis / VE
	TR-662	TR662	Funkensperre	2 Stück	2 Stück	8,50	17,00
	TR-6100FC	TR6100FC	Filterabdeckung für TR-6110E & TR-6130E	1 Stück	1 Stück	13,00	13,00
	TR-6110E	TR6110E	A1P gegen organische Gase u. Dämpfe und Partikel	1 Stück	5 Stück	64,00	320,00
	TR-6130E	TR6130E	ABE1P gegen anorganische u. saure Gase u. Dämpfe und Partikel	1 Stück	5 Stück	86,00	430,00
	TR-6300FC	TR6300FC	Filterabdeckung für TR-6310E	1 Stück	1 Stück	13,00	13,00
	TR-6310E	TR6310E	A2P gegen organische Gase u. Dämpfe	1 Stück	5 Stück	72,00	360,00
	TR-6500FC	TR6500FC	Filterabdeckung für TR-6580E	1 Stück	1 Stück	13,00	13,00
	TR-6580E	TR6580E	ABE2K1HgP gegen organische, anorganische und saure Gase u. Dämpfe, Ammoniak, Quecksilber u. Partikel	1 Stück	5 Stück	102,00	510,00
	TR-6600	TR6600	Vorfilter	10 Stück	50 Stück	1,50	75,00
	TR-6700FC	TR6700FC	Filterabdeckung für TR-6710E	1 Stück	1 Stück	13,00	13,00
	TR-6710E	TR6710E	Partikelfilter	1 Stück	5 Stück	35,00	175,00
	TR-6800FC	TR6800FC	Filterabdeckung für TR-6820E	1 Stück	1 Stück	13,00	13,00
	TR-6820E	TR6820E	Partikelfilter mit dünner Aktivkohleschicht gegen organische Gerüche (unter Grenzwert) und saure Gase. Schutz vor Fluorwasserstoff bis zum 10-fachen des Grenzwertes	1 Stück	5 Stück	45,00	225,00





**Versaflo™ Zubehör & Ersatzteile für TR-600**

	Artikelnr.	Bestellnr.	Kurzbeschreibung	KP	VE	Preis / Stück	Preis / VE
	TR-626	TR626	Standardgürtel, leicht zu reinigen	1 Stück	1 Stück	99,00	99,00
	TR-627	TR627	Gürtel, schwere Ausführung	1 Stück	1 Stück	80,00	80,00
	TR-651	TR651	Filter Ver- und Entriegelungstaste (Ersatzteil)	1 Stück	1 Stück	13,00	13,00
	TR-653	TR653	Reinigungs- u. Aufbewahrungskit	1 Stück	1 Stück	60,00	60,00
	TR-654	TR654	Ersatz-Dichtungen für TR-653 (Pkg. à 10 Stück)	10 Stück	10 Stück	21,00	210,00
	TR-971	TR971	Luftstromindikator	1 Stück	1 Stück	21,00	21,00
	BPK-01	BPK01	Rückentrageplatte	1 Stück	1 Stück	80,37	80,37
	TR-655	TR655	Adapter für Rückentrageplatte	1 Stück	1 Stück	37,00	37,00



**Versaflo™ Serie V**

	Artikelnr.	Bestellnr.	Kurzbeschreibung	KP	VE	Preis / Stück	Preis / VE
	V-100E	V100E	Druckluftkühlung	1 Stück	1 Stück	467,93	467,93
	V-200E	V200E	Druckluftwärmung	1 Stück	1 Stück	601,45	601,45
	V-500E	V500E	Druckluftregleinheit, 170-305 L/min, komplett mit Gürtel, ohne Stecknippel	1 Stück	1 Stück	261,80	261,80

**Versaflo™ Zubehör**

	Artikelnr.	Bestellnr.	Kurzbeschreibung	KP	VE	Preis / Stück	Preis / VE
	023-06-30P	0230630P	Luftschlauch-Adapter f. V100E	1 Stück	1 Stück	73,45	73,45
	023-06-50P	0230650P	Komfort-Polster f. V100E, V200E	1 Stück	5 Stück	67,28	336,40
	530-12-52P	5301252P	Stecknippel (PA/3ST) Typ Rectus 25 mit 1/4" Außengewinde	1 Stück	3 Stück	12,95	38,85
	023-05-51P	0230551P	Ersatzfilter für V-500E (PA/5ST) einschl. Dichtungsring	1 Stück	5 Stück	34,78	173,90
	301-00-62P	3010062P	Gürtel (PA/5ST)	1 Stück	5 Stück	19,19	95,95

## Druckluftfiltereinheit Aircare™

	Artikelnr.	Bestellnr.	Kurzbeschreibung	KP	VE	Preis / Stück	Preis / VE
	ACU-03	ACU03	Wandmontage ohne Kupplungen	1 Stück	1 Stück	566,90	566,90
	ACU-04	ACU04	freistehend ohne Kupplungen	1 Stück	1 Stück	658,98	658,98



## Aircare™ Zubehör

	Artikelnr.	Bestellnr.	Kurzbeschreibung	KP	VE	Preis / Stück	Preis / VE
	ACU-10	ACU10	Filtersatz für ACU-01 & ACU-02, 3-teilig	1 Stück	1 Stück	120,81	120,81
	ACU-14	ACU14	Manometer	1 Stück	1 Stück	52,81	52,81
	ACU-20	ACU20	Filtersatz für ACU-03 & ACU-04, 3-teilig	1 Stück	1 Stück	129,81	129,81
	ACU-21	ACU21	Verriegelungskit für ACU-03 & ACU-04	1 Stück	1 Stück	38,15	38,15
	ACU-22	ACU22	Halteklammern für Filterelement für ACU-03 & ACU-04	1 Stück	1 Stück	29,27	29,27
	ACU-23	ACU23	Differenzdruckanzeige-Kit für ACU-03 & ACU-04	1 Stück	1 Stück	41,41	41,41
	ACU-24	ACU24	Filtergehäuse mit Sichtglas für Stufe 1 und 2 für ACU-03 & ACU-04	1 Stück	1 Stück	59,20	59,20
	ACU-25	ACU25	Filtergehäuse mit Sichtglas für Stufe 3 für ACU-03 & ACU-04	1 Stück	1 Stück	49,88	49,88
	530-11-76P	5301176P	Filtersatz für Aircare 500GR, 3-teilig	1 Stück	1 Stück	107,27	107,27







## Druckluftschläuche & Zubehör

	Artikelnr.	Bestellnr.	Kurzbeschreibung	KP	VE	Preis / Stück	Preis / VE
	308-00-72P	3080072P	Schlauch 10m, antistatisch und hitzebeständig, beidseitig 3/8" Außengewinde	1 Stück	1 Stück	247,11	247,11
	308-00-30P	3080030P	Druckluftschlauch 10m (Standard), beidseitig 3/8" Außengewinde	1 Stück	1 Stück	87,45	87,45
	308-00-31P	3080031P	Druckluftschlauch 30m (Standard), beidseitig 3/8" Außengewinde	1 Stück	1 Stück	163,11	163,11
	308-00-40P	3080040P	Spiralschlauch 7,5m für Druckluft, beidseitig 3/8" Außengewinde	1 Stück	1 Stück	135,03	135,03
	312-03-00P	3120300P	3-fach Kupplung 3/8" Innengewinde plus Adapter mit 3/8" Außengewinde	1 Stück	3 Stück	48,78	146,34
	312-03-01P	3120301P	2-fach Kupplung 3/8" Innengewinde plus Adapter mit 3/8" Außengewinde	1 Stück	3 Stück	23,10	69,30

## Druckluftschläuche & Zubehör

	Artikelnr.	Bestellnr.	Kurzbeschreibung	KP	VE	Preis / Stück	Preis / VE
	530-12-81P	5301281P	Kupplung und Stecknippelsatz (PA/3Paar) Typ CEJN 342 mit 3/8" Innengewinde	1 Stück	3 Stück	256,40	256,40
	530-12-82P	5301282P	Kupplung und Stecknippelsatz (PA/3Paar) Typ Rectus 25 mit 3/8" Innengewinde	1 Stück	3 Stück	84,09	252,27
	530-12-85P	5301285P	Verbindungsstück für Druckluftschlauch (PA/3ST) beidseitig 3/8" Innengewinde	1 Stück	3 Stück	11,13	33,39



## Verbindungsschläuche

	Artikelnr.	Bestellnr.	Kurzbeschreibung	KP	VE	Preis / Stück	Preis / VE
	BT-20L	BT20L	PU-Leichtschlauch mit Stahlspirale, lang: 96,5cm	1 Stück	1 Stück	41,58	41,58
	BT-20S	BT20S	PU-Leichtschlauch mit Stahlspirale, kurz: 73,5cm	1 Stück	1 Stück	41,58	41,58
	BT-30	BT30	Längenverstellbarer Luftschlauch 52,5 - 85,0cm	1 Stück	1 Stück	52,41	52,41
	BT-40	BT40	Hochleistungsschlauch f. starke Beanspruchung 84cm	1 Stück	1 Stück	97,83	97,83
	BT-922	BT922	Leichter Schlauchüberzug aus Polypropylen	1 Stück	5 Stück	2,83	14,15
	BT-926	BT926	Schlauchüberzug, hitzebeständig und schwer entflammbar für BT20, BT30, BT40	1 Stück	1 Stück	67,75	67,75

## Druckluftunterstütztes Atemschutz-Basissystem S-200+

	Artikelnr.	Bestellnr.	Kurzbeschreibung	KP	VE	Preis / Stück	Preis / VE
	S-200+	90S200+	Inhalt: Regeleinheit, Gürtel, Atemluftschlauch, Überdruckventile	1 Stück	1 Stück	394,00	394,00

## S-200+ Zubehör

	Artikelnr.	Bestellnr.	Kurzbeschreibung	KP	VE	Preis / Stück	Preis / VE
	301-00-62P	3010062P	Gürtel Flowstream	1 Stück	5 Stück	19,19	95,95
	C-340	90C340	Überdruckventile	1 Stück	2 Stück	30,53	61,06
	S-212	90S212	Regeleinheit	1 Stück	1 Stück	205,58	205,58
	S-222	90S222	Atemschlauch	1 Stück	1 Stück	153,17	153,17
	C-231	906781	Schlauch Kit für Farbspritzpistole	1 Stück	6 Stück	66,07	396,42





## Kopfteile Serie S

Leichte, komfortable Leichthauben mit geprüftem Gesichts- u. Augenschutz nach EN166F und je nach Modell Hals- u. Schulterabdeckung. Als Einwegprodukt oder in der Premium-Ausführung. Ergonomisches Kopfbanddesign für versch. Kopfgrößen. Schutzstufe TH3

	Artikelnr.	Bestellnr.	Kurzbeschreibung	KP	VE	Preis / Stück	Preis / VE
	S-133S	S133S	Einweg-Leichthaube weiß Größe S/M	1 Stück	1 Stück	38,10	38,10
	S-133L	S133L	Einweg-Leichthaube weiß Größe M/L	1 Stück	1 Stück	38,10	38,10
	S-333SG	S333SG	Einweg-Leichthaube grau, robust, weich, fusselarm Größe S/M	1 Stück	1 Stück	75,55	75,55
	S-333LG	S333LG	Einweg-Leichthaube grau, robust, weich, fusselarm Größe M/L	1 Stück	1 Stück	75,55	75,55
	S-433S	S433S	Einweg-Leichthaube weiß, mit Hals-/ Schulterabdeckung Größe S/M	1 Stück	1 Stück	72,06	72,06
	S-433L	S433L	Einweg-Leichthaube weiß, mit Hals-/ Schulterabdeckung Größe M/L	1 Stück	1 Stück	72,06	72,06
	S-533S	S533S	Einweg-Leichthaube weiß, mit Hals-/ Schulterabdeckung, robust, weich, fusselarm Größe S/M	1 Stück	1 Stück	83,44	83,44
	S-533L	S533L	Einweg-Leichthaube weiß, mit Hals-/ Schulterabdeckung, robust, weich, fusselarm Größe M/L	1 Stück	1 Stück	83,44	83,44
	S-655	S655	Premium Mehrweg-Leichthaube mit Hals-/ Schulterabdeckung, Premium-Kopfhaltung, Halsabdichtung, geräuscharmes Material	1 Stück	1 Stück	71,95	71,95
	S-605-10	S60510	Ersatzhaube für S-655	1 Stück	10 Stück	36,90	369,00
	S-657	S657	Premium Mehrweg-Leichthaube mit Hals-/ Schulterabdeckung, Premium-Kopfhaltung, doppelt konstruierte Halsabdichtung, geräuscharmes Material	1 Stück	1 Stück	70,49	70,49
	S-607-10	S60710	Ersatzhaube für S-657	1 Stück	10 Stück	35,12	351,20

## Kopfteile Serie S

Leichte, komfortable Leichthauben mit geprüftem Gesichts- u. Augenschutz nach EN166F und je nach Modell Hals- u. Schulterabdeckung. Als Einwegprodukt oder in der Premium-Ausführung. Ergonomisches Kopfbanddesign für versch. Kopfgrößen. Schutzstufe TH3







	Artikelnr.	Bestellnr.	Kurzbeschreibung	KP	VE	Preis / Stück	Preis / VE
	S-757	S757	Premium Mehrweg-Leichthaube mit Hals-/Schulterabdeckung, Premium-Kopfhaltung, doppelt konstruierte Halsabdichtung, Spezialmaterial	1 Stück	1 Stück	73,90	73,90
	S-707-10	S70710	Ersatzhaube für S-757	1 Stück	10 Stück	39,57	395,70
	S-855E	S855E	Premium Mehrweg-Leichthaube mit Hals-/Schulterabdeckung, Premium-Kopfhaltung, Halsabdichtung, Chemikalienbeständig	1 Stück	1 Stück	123,48	123,48
	S-805E-5	S805E5	Ersatzhaube für S-855E	1 Stück	5 Stück	80,09	400,45

## Zubehör für Kopfteile Serie S







	Artikelnr.	Bestellnr.	Kurzbeschreibung	KP	VE	Preis / Stück	Preis / VE
	S-920S	S920S	Visierschutzfolie für Einweg-Leichthauben Größe S/M	10 Stück	40 Stück	2,15	86,00
	S-920L	S920L	Visierschutzfolie für Einweg-Leichthauben Größe M/L	10 Stück	40 Stück	2,15	86,00
	S-922	S922	Visierschutzfolie für Premium Mehrweg-Leichthauben S-600 / S-700	10 Stück	40 Stück	2,15	86,00
	S-953	S953	Komfortpad für Premium Kopfhaltung	5 Stück	20 Stück	1,91	38,20
	S-954	S954	Komfortpad, größenregulierend, für die Premium Kopfhaltung	5 Stück	20 Stück	3,04	60,80
	S-955	S955	Einstellring für den Luftstrom der Premium Kopfhaltung	1 Stück	1 Stück	7,14	7,14
	S-956	S956	Dichtungsring für den Schlaucheinlass der Premium Kopfhaltung	1 Stück	1 Stück	6,10	6,10
	S-957S	S957S	Komfortpad für die Kopfhaltung der Einweg-Leichthauben Größe S/M	5 Stück	20 Stück	1,91	38,20
	S-957L	S957L	Komfortpad für die Kopfhaltung der Einweg-Leichthauben Größe M/L	5 Stück	20 Stück	1,91	38,20

## Kopfteile Serie M













Gut ausbalancierte Kopfteile mit sehr geringem Gewicht, Ratschensystem zur individuellen Größeneinstellung, einstellbarer Luftstrom im Kopfteil

	Artikelnr.	Bestellnr.	Kurzbeschreibung	KP	VE	Preis / Stück	Preis / VE
	M-106	M106	Gesichtsschild, Komfort Gesichtsabdichtung, Polycarbonat Visier klar	1 Stück	1 Stück	176,71	176,71
	M-107	M107	Gesichtsschild, Gesichtsabdichtung (schwer entflammbar), Polycarbonat Visier klar	1 Stück	1 Stück	176,71	176,71
	M-306	M306	Schutzhelm, Komfort Gesichtsabdichtung, Polycarbonat Visier klar	1 Stück	1 Stück	285,93	285,93
	M-307	M307	Schutzhelm, Gesichtsabdichtung (schwer entflammbar), Polycarbonat Visier klar	1 Stück	1 Stück	294,76	294,76
	M-406	M406	Schutzhelm, strapazierfähige Hals-/ Schulterabdeckung, Polycarbonat Visier klar	1 Stück	1 Stück	411,24	411,24
	M-407	M407	Schutzhelm, hitzebeständige Hals-/ Schulterabdeckung, Polycarbonat Visier klar	1 Stück	1 Stück	439,93	439,93



## Zubehör für Kopfteile Serie M

	Artikelnr.	Bestellnr.	Kurzbeschreibung	KP	VE	Preis / Stück	Preis / VE
	M-116	M116	Luftstromregler für M-100	1 Stück	1 Stück	10,26	10,26
	M-150	M150	Kopfband	1 Stück	1 Stück	28,56	28,56
	M-154	M154	Stirnabdichtung (f. Visier) für M-100	1 Stück	1 Stück	16,29	16,29
	M-316	M316	Luftstromregler für M-300 und M-400	1 Stück	1 Stück	12,20	12,20
	M-350	M350	Kopfhalterung für M-300 und M-400	1 Stück	1 Stück	44,76	44,76
	M-354	M354	Stirnabdichtung für M-300 und M-400	1 Stück	1 Stück	28,40	28,40
	M-441	M441	Klemmdichtung für M-400	1 Stück	1 Stück	9,27	9,27
	M-444	M444	Innerer Halsschutz für M-400	1 Stück	1 Stück	35,59	35,59

## Zubehör für Kopfteile Serie M

	Artikelnr.	Bestellnr.	Kurzbeschreibung	KP	VE	Preis / Stück	Preis / VE
	M-447	M447	Flammenbeständige Hals- und Schulterabdeckung für M-400	1 Stück	1 Stück	133,46	133,46
	M-448	M448	Strapazierfähige Hals- und Schulterabdichtung für M-400	1 Stück	1 Stück	82,12	82,12
	M-919	M919	Visier-Fixierungs-Knöpfe blau	10 Stück	10 Stück	1,40	14,00
	M-920	M920	Visierrahmen	1 Stück	1 Stück	39,99	39,99
	M-921	M921	Visierdichtung	5 Stück	5 Stück	20,37	101,85
	M-927	M927	Ersatzvisier	5 Stück	5 Stück	27,91	139,55
	M-928	M928	Visierschutzfolien für alle Modelle der M-Serie	10 Stück	40 Stück	1,27	50,80
	M-935	M935	Standard Gesichtsabdichtung weiss für M-100, M-300	5 Stück	5 Stück	14,49	72,45
	M-936	M936	Komfort Gesichtsabdichtung schwarz für M-100, M-300	5 Stück	5 Stück	18,66	93,30
	M-937	M937	Flammenbeständige Gesichtsabdichtung für M-100, M-300	5 Stück	5 Stück	18,66	93,30
	M-956	M956	Komfortpad zum Aufkleben auf Kopfband	10 Stück	10 Stück	3,23	32,30
	M-957 / L-115	0808003P	Stirnpolster	2 Stück	20 Stück	4,79	95,80
	M-958 / L-112	0808001P	Kinnriemen	2 Stück	2 Stück	15,87	31,74
	M-960	M960	Befestigungsatz für Visierrahmen (Aufnahme am Visierrahmen, Metallfedern und Rückenplatte)	1 Stück	1 Stück	24,46	24,46
	M-972	M972	Flammenbeständige Abdeckhaube orange-schwarz	1 Stück	1 Stück	24,46	24,46
	M-976	M976	Kopf-, Nacken- und Schulterabdeckung weiss für außen für M-100, M-300	1 Stück	1 Stück	29,64	29,64
	H31P3AF 300	H31P3AF3	Kapselgehörschutz für Helmadaption für M-100, M-300	1 Paar	6 Paar	20,17	121,02

## DIN Schraubfilter

	Artikelnr.	Bestellnr.	Kurzbeschreibung	KP	VE	Preis / Stück	Preis / VE
	453-00-02P	4530002P	A2-P3R Schraubfilter, weiß/braun	3 Stück	18 Stück	22,41	403,38
	453-01-02P	4530102P	E2-P3R Schraubfilter, weiß/gelb	3 Stück	3 Stück	27,71	83,13
	453-09-20P	4530920P	A2B2E2K2-P3R Schraubfilter, weiß/braun/grau/gelb/grün	3 Stück	3 Stück	37,89	113,67
	450-00-02P	4500002P	P3 Schraub-Partikelfilter, Standard (weiß)	1 Stück	36 Stück	10,90	392,40
	461-00-02P	4610002P	Vorfilter für Schraubfilter	24 Stück	120 Stück	12,85	1.542,00
	461-00-20P	4610020P	Vorfilter mit Halterung	1 Stück	50 Stück	0,84	42,00



## Kopfteil Serie M-100

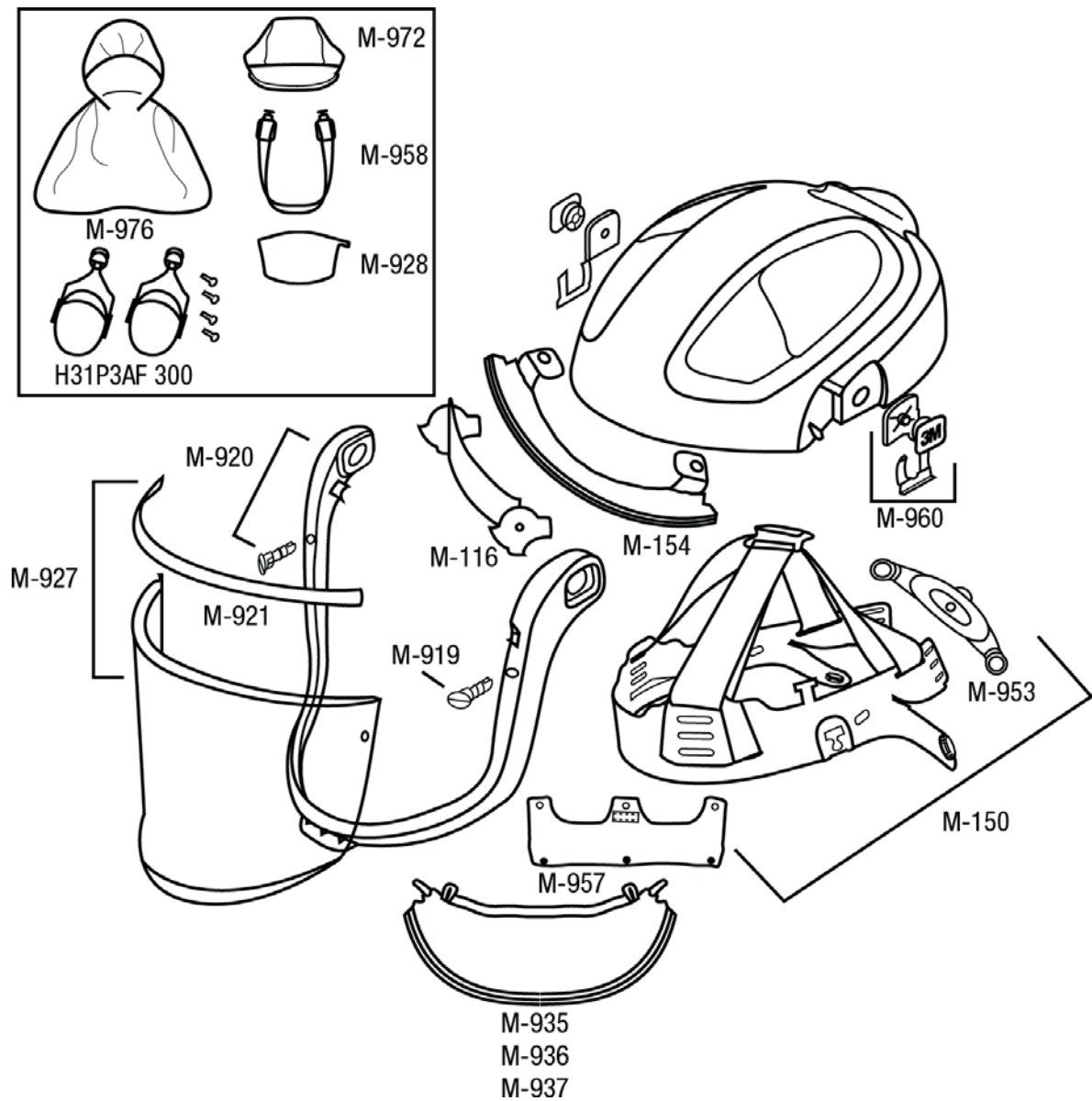

## Kopfteil Serie M-300

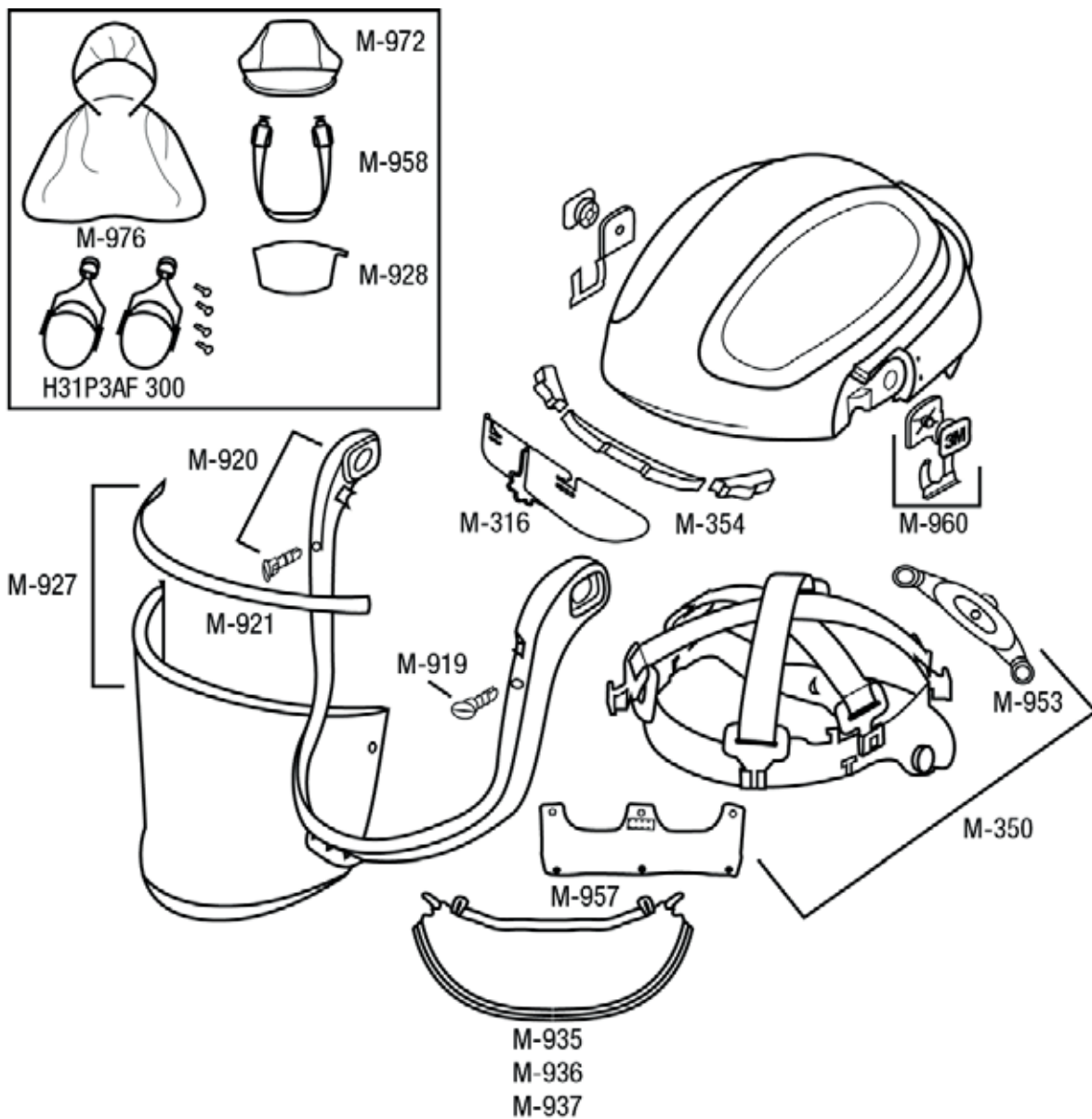

## Kopfteil Serie M-400

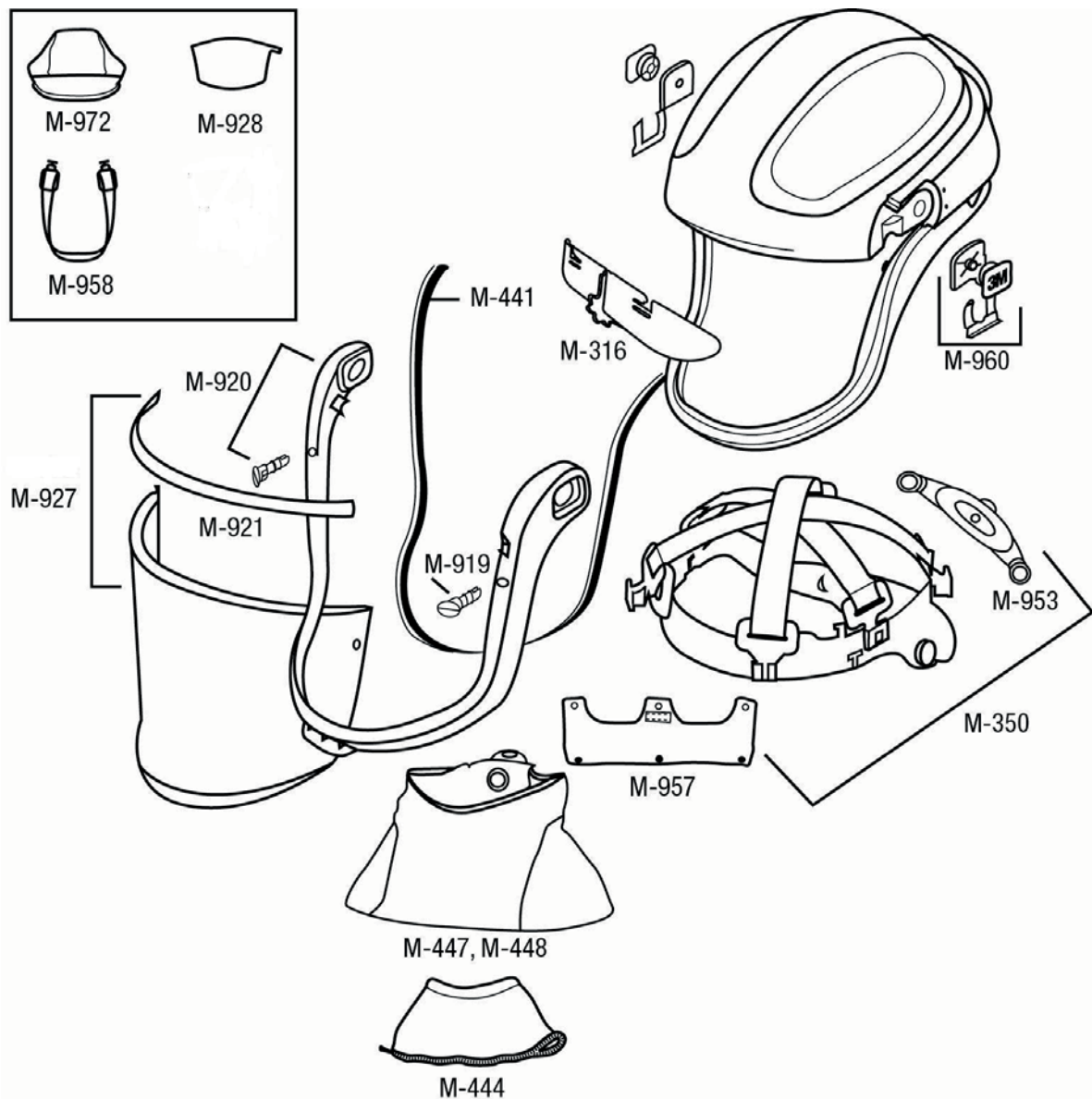

## Versaflo™ Serie V

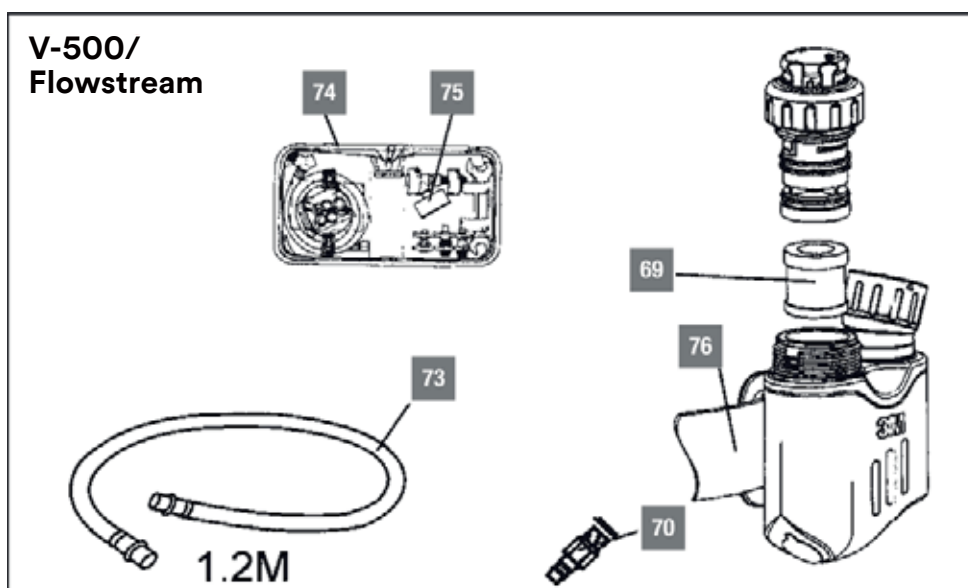
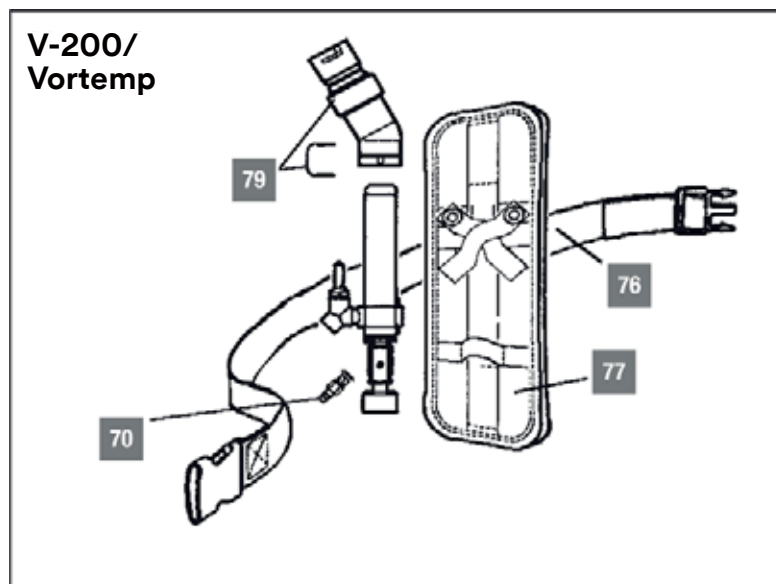
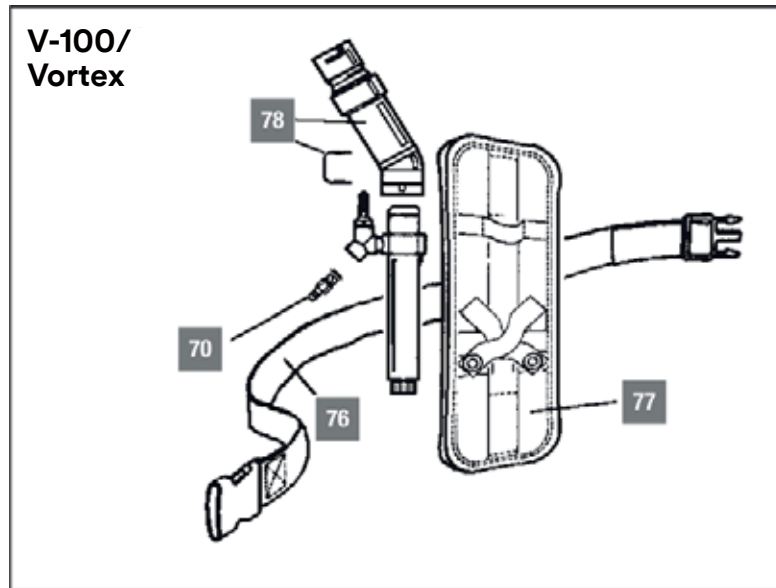

**Versaflor™ Gebläseeinheit TR-300**

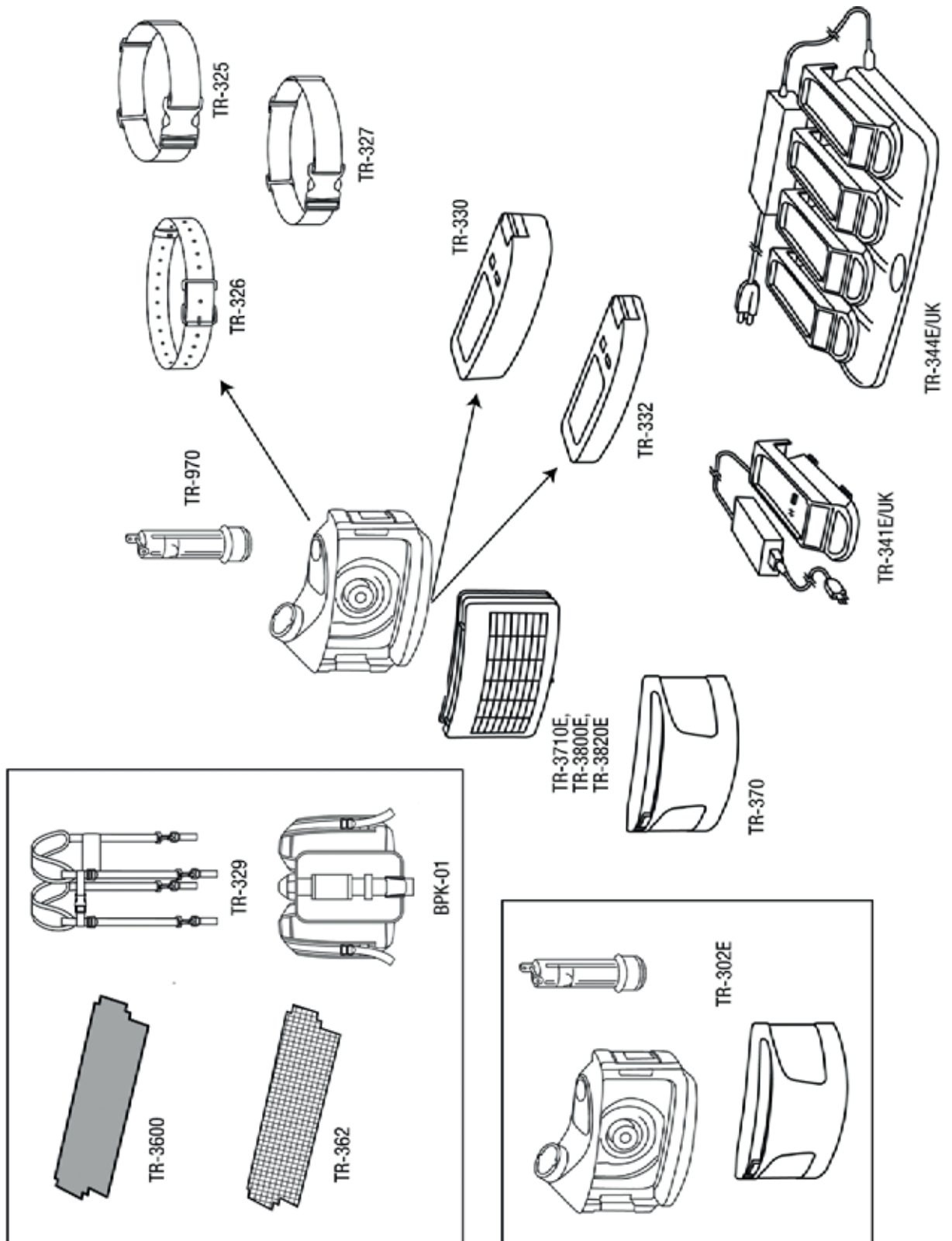



3M™ Gehörschutz – gewusst wie

## Zum richtigen Einsetzen der Stöpsel

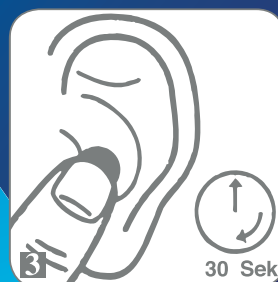
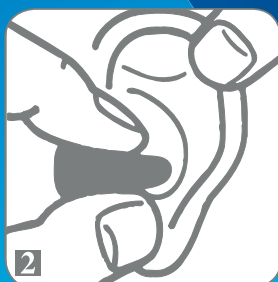
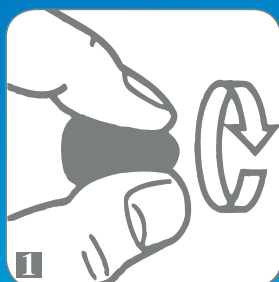
Einweg-Gehörschutzstöpsel sind gemäß der Abbildungen vor Gebrauch vorzuformen. Beim Einführen des Stöpsels in den Gehörgang ist darauf zu achten, dass das Ohr mittels eines Griffes über den Kopf hochgezogen wird. Falls der Stöpsel sich während des Tragens im Ohr lockert, sollte er vorsichtig und gemäß der Abbildungen erneut eingeführt werden.



## Lärmindikatoren

	Artikelnr.	Bestellnr.	Kurzbeschreibung	KP	VE	Preis / Stück	Preis / VE
	NI-100	NI100	Lärmindikator	1 Stück	10 Stück	45,00	450,00
	NI-CHG	NICHG	Ladekabel für NI-100	1 Stück	10 Stück	4,54	45,40

## E-A-R Classic Gehörschutzstöpsel

Weiche, energieabsorbierende, vorzuformende Stöpsel aus Polymerschamstoff; bequemer Sitz, schließt den Gehörgang optimal ab

	Artikelnr.	Bestellnr.	Kurzbeschreibung	KP	VE	Preis / Paar	Preis / VE
	PP-01-002	PP01002	E-A-R Classic SNR = 28 dB Kissenpackung, gelb	250 Paar	1000 Paar	0,19	190,00
	PB-01-000	PB01000	E-A-R Classic SNR = 28 dB hygienisch verpackt im Polybeutel, gelb	200 Paar	1000 Paar	0,18	180,00
	FP-01-000	FP01000	E-A-R Classic SNR = 28 dB 5-Paar Taschenpackung, gelb	250 Paar	1000 Paar	0,18	180,00
	PP-01-200	PP01200	E-A-R Classic II SNR = 28 dB Kissenpackung, gelb	250 Paar	1000 Paar	0,19	190,00
	PB-01-200	PB01200	E-A-R Classic II SNR = 28 dB hygienisch verpackt im Polybeutel, gelb	200 Paar	1000 Paar	0,19	190,00
	FP-01-200	FP01200	E-A-R Classic II SNR = 28 dB 5-Paar Taschenpackung, gelb	50 Pack	1000 Paar	0,18	180,00
	CC-01-000	CC01000	E-A-R Classic II mit Kordel SNR = 29 dB Polybeutel, gelb	200 Paar	2000 Paar	0,49	980,00
	MD-01-002A	MD01002A	Plastik-Wandhalter für alle E-A-R Kleinpackungen	1 Stück	1 Stück	23,21	23,21





## PU-Gehörschutzstöpsel

Weiche, vorzuformende PU-Stöpsel für geringen Druck im Gehörgang. Konische Form; glatte, schmutzabweisende Oberfläche für mehr Hygiene.

	Artikelnr.	Bestellnr.	Kurzbeschreibung	KP	VE	Preis / Paar	Preis / VE
	1100	901100	SNR = 37 dB hygienisch verpackt im Polybeutel, orange	200 Paar	1000 Paar	0,16	160,00
	1100DS	901100DS	SNR = 37 dB 2 Paar mit Alu-Aufbewahrungsbox, hakenfähig	1 Set	48 Set	5,37	257,76
	1110	901110	mit Kordel SNR = 37 dB hygienisch verpackt im Polybeutel, orange	100 Paar	500 Paar	0,40	200,00
	1120	901120	SNR = 34 dB hygienisch verpackt im Polybeutel, orange	200 Paar	1000 Paar	0,16	160,00
	1130	901130	mit Kordel SNR = 34 dB hygienisch verpackt im Polybeutel, orange	100 Paar	500 Paar	0,40	200,00
	ES-01-003	ES01003	E-A-RSOFT Yellow Neons Blasts SNR = 36 dB rot/neongelb marmoriert	250 Paar	2500 Paar	0,16	400,00
	ES-01-001	ES01001	E-A-RSOFT Yellow Neons SNR = 36 dB Polybeutel, neongelb	250 Paar	1000 Paar	0,14	140,00
	ES-01-020	ES01020	E-A-RSOFT FX SNR = 39 dB Polybeutel, höchste verfügbare Dämmung, neongelb	200 Paar	2000 Paar	0,18	360,00
	ES-01-005	ES01005	E-A-RSOFT Yellow Neons mit Kordel SNR = 36 dB neongelb	200 Paar	2000 Paar	0,37	740,00

## Wiederverwendbare, vorgeformte Gehörschutzstöpsel



Stöpsel mit 3 Lamellen aus flexiblem Material für optimalen Sitz. Bequem zu tragen, hygienisch und leicht zu reinigen.

	Artikelnr.	Bestellnr.	Kurzbeschreibung	KP	VE	Preis / Paar	Preis / VE
	1261	901261	SNR = 25 dB mit Aufbewahrungsbox inkl. Gürtelclip, orange	50 Paar	250 Paar	1,26	315,00
	1271	901271	mit Kordel SNR = 25 dB mit Aufbewahrungsbox inkl. Gürtelclip, orange	50 Paar	250 Paar	1,82	455,00
	UF-01-000	UF01000	E-A-R ULTRAFIT mit Kordel SNR = 32 dB Kissenpackung, gelb	50 Paar	500 Paar	1,91	955,00
	UF-01-020	UF01020	E-A-R ULTRAFIT mit Kordel SNR = 32 dB mit Aufbewahrungsbox inkl. Gürtelclip, gelb	50 Paar	200 Paar	1,99	398,00





## Wiederverwendbare, vorgeformte Gehörschutzstöpsel

Stöpsel mit 3 Lamellen aus flexiblem Material für optimalen Sitz. Bequem zu tragen, hygienisch und leicht zu reinigen.







	Artikelnr.	Bestellnr.	Kurzbeschreibung	KP	VE	Preis / Paar	Preis / VE
	TR-01-100	TR01100	E-A-R Tracers SNR = 32 dB mit Aufbewahrungsbox, metalledektierbar, blau	50 Paar	200 Paar	2,87	574,00
	TR-01-000	TR01000	E-A-R Tracers SNR = 32 dB Kissenpackung, metalledektierbar, blau	50 Paar	200 Paar	2,14	428,00
	TR-01-001	TR01001	E-A-R Tracers 20 SNR = 20 dB Kissenpackung, metalledektierbar, mit oder ohne Kordel, blau	50 Paar	500 Paar	2,92	1.460,00

## Gehörschutzstöpsel mit Stiel



Leicht in den Gehörgang einzuführen, dank des flexiblen, hygienischen Stiels. Hygienischste Form des Gehörschutzstöpsels, waschbar und mehrfach verwendbar. Eignen sich in besonders stark verschmutzter Umgebung.

	Artikelnr.	Bestellnr.	Kurzbeschreibung	KP	VE	Preis / Paar	Preis / VE
	EX-01-021	EX01021	E-A-R Push-In mit Stiel SNR = 38 dB Polybeutel, gelb	100 Paar	400 Paar	0,36	144,00
	PN-01-004	PN01004	No-Touch mit Kordel SNR = 35 dB Polybeutel, purpur	100 Paar	400 Paar	0,75	300,00

## Gehörschutzspender & Nachfüllpackungen











	Artikelnr.	Bestellnr.	Kurzbeschreibung	KP	VE	Preis / Paar	Preis / VE
	391-0000	3910000	E-A-R One-Touch Pro Dispenser Gehörschutzspender ohne Aufsatz kompatibel mit allen Refill-Aufsätzen	1 Stück	1 Stück	72,00	72,00
	PD-01-001	PD01001	E-A-R Classic Refill Aufsatz	500 Paar	500 Paar	0,15	75,00
	PD-01-002	PD01002	E-A-RSOFT Yellow Neons Refill Aufsatz	500 Paar	500 Paar	0,17	85,00
	PD-01-200	PD01200	E-A-R Classic II Refill Aufsatz	500 Paar	500 Paar	0,15	75,00
	PD-01-201	PD01201	E-A-R Classic II Nachfüllpackung zum Befüllen des Refill Aufsatzes	500 Paar	2000 Paar	0,15	300,00
	1100R	901100R	1100 Nachfüllpackung zum Befüllen des Refill Aufsatzes	500 Paar	2000 Paar	0,15	300,00

## Gehörschutzspender & Nachfüllpackungen

	Artikelnr.	Bestellnr.	Kurzbeschreibung	KP	VE	Preis / Paar	Preis / VE
	1100RB	901100RB	1100 Refill Aufsatz	500 Paar	2000 Paar	0,15	300,00
	1120R	901120R	1120 Nachfüllpackung zum Befüllen des Refill Aufsatzes	500 Paar	2000 Paar	0,15	300,00
	1120RB	901120RB	1120 Refill Aufsatz	500 Paar	2000 Paar	0,15	300,00

## Bügelgehörschützer

Einfach in der Anwendung, praktisch und sehr komfortabel zu tragen. Schnell auf-/absetzbar, perfekt für den zeitweiligen Einsatz.

	Artikelnr.	Bestellnr.	Kurzbeschreibung	KP	VE	Preis / Stück	Preis / VE
	1310	901310	SNR = 26 dB komfortabel durch elastisches Bügelkonzept	10 Stück	50 Stück	4,96	248,00
	1311	901311	Austauschstöpsel für 1310	20 Paar	100 Paar	1,80	180,00
	EC-01-000	EC01000	E-A-Rcaps SNR = 23 dB sehr leicht, Ersatzstöpsel ES-01-0301	1 Stück	50 Stück	3,99	199,50
	EC-01-000	EC01000X	E-A-Rcaps Großpackung SNR = 23 dB	40 Stück	400 Stück	3,60	1.440,00
	FX-01-000	FX01000	E-A-R Flexicap SNR = 21 dB mit neuartigem Kopfbügel mit Gelenk	10 Stück	40 Stück	5,58	223,20
	ES-01-300	ES01300	Ersatzstöpsel für E-A-Rcaps/E-A-R Flexicap	10 Paar	500 Paar	1,86	930,00
	ES-01-301	ES01301	Ersatzstöpsel für E-A-Rcaps/E-A-R Flexicap, Großpack	50 Paar	500 Paar	1,35	675,00
	CF-01-000	CF01000	E-A-R Caboflex SNR = 21 dB mit konisch geformten Stöpsel	1 Stück	40 Stück	6,83	273,20
	CS-01-000	CS01000	Ersatzstöpsel für E-A-R Caboflex	50 Paar	500 Paar	3,94	1.970,00
	PN-01-010A	PN01010A	Pulsar SNR = 23 dB mit ergonomischem Halsbügel	10 Stück	50 Stück	8,36	418,00

## Sonderprodukte & -verpackungen

Einzelverkaufs- u. hakenfähig

	Artikelnr.	Bestellnr.	Kurzbeschreibung	KP	VE	Preis / KP	Preis / VE
	DC-01-003	DC01003	E-A-R AquaFit Junior Schwimmschutz für Kinder, wiederverwendbar. Weich, geschmeidig, extrem lang haltbar; 1 Paar/Pkg.	1 Pkg.	12 Pkg.	4,58	54,96
	DC-01-002	DC01002	E-A-R AquaFit Schwimmschutz für Erwachsene, wiederverwendbar. Weich, geschmeidig, extrem lang haltbar; 1 Paar/Pkg.	1 Pkg.	12 Pkg.	3,86	46,32
	UT-01-003	UT01003	E-A-R UltraTech SNR = 21 dB mit innovativem Filter für Musiker: nahezu linearer Dämmverlauf, transparent; 1 Paar/Pkg.	1 Pkg.	12 Pkg.	22,83	273,96
	FP-01-008A	FP01008A	E-A-Rfit™ Classic SNR = 28 dB 2 Paar/Pkg.	1 Pkg.	12 Pkg.	2,04	24,48
	UF-01-021	UF01021	ClearE-A-R 20 SNR = 20 dB klar, nahezu unsichtbar im Ohr, mit Aufbewahrungsbox; 1 Paar/Pkg.	1 Pkg.	12 Pkg.	3,86	46,32
	1100P	21100OHR	1100 SNR = 37 dB 2 Paar/Pkg.	1 Pkg.	12 Pkg.	1,75	21,00
	PN-01-005P	PN01005P	TRI-FLANGE SNR = 29 dB 1 Paar/Pkg.	1 Pkg.	12 Pkg.	4,05	48,60
	BI003	BI003	Aufbewahrungsbox inkl. Gürtelclip für 1 Paar Stöpsel, blau (nicht einzelverkaufs-/ hakenfähig)	1 Stück	800 Stück	0,46	368,00



### 3M™ Peltor™ Optime I

Vielseitig einsetzbarer, leichter Kapselgehörschutz. Schlankes Profil, hoher Tragekomfort, kombinierbar mit anderer Schutzausrüstung. Großzügiger Platz unter den Kapseln sowie weiche, breite Dichtungsringe. Zwei-Punkt-Aufhängung aus rostfreiem Edelstahl gewährleistet niedrigen Anpressdruck.

	Artikelnr.	Bestellnr.	Kurzbeschreibung	KP	VE	Preis / KP	Preis / VE
	H510A-401-GU	H510A401	Kopfbügel, gelb SNR = 27 dB	1 Stück	20 Stück	17,26	345,20
	H510B-403-GU	H510B403	Nackenbügel, gelb SNR = 26 dB	1 Stück	10 Stück	18,41	184,10
	H510F-404-GU	H510F404	Faltbügel, gelb SNR = 28 dB	1 Stück	20 Stück	27,54	550,80
	H510P3E-405-GU	H510P3E4	Helmbefestigung, gelb SNR = 26 dB Steckbefestigung P3E	1 Paar	20 Paar	20,16	403,20
	H510P3E-405-OR	H510P3EO	Helmbefestigung, orange SNR = 26 dB Steckbefestigung P3E	1 Paar	20 Paar	20,16	403,20
	H510P3EB-405-GU	H510P3B	Helmbefestigung, gelb SNR = 26 dB Steckbefestigung P3EB	1 Paar	20 Paar	24,60	492,00
	H510P3K-405-GU	H510P3K	Helmbefestigung, gelb SNR = 26 dB Steckbefestigung P3K für G2000	1 Paar	20 Paar	19,94	398,80
	H510P3A-405-GU	H510P3A4	Helmbefestigung, gelb SNR = 26 dB Schraubbefestigung P3A	1 Paar	20 Paar	19,94	398,80
	H510P3B-405-GU	H510P3B4	Helmbefestigung, gelb SNR = 26 dB Klemmbefestigung P3B	1 Paar	20 Paar	21,17	423,40
	H510P3BB-405-GU	H510P3BB	Helmbefestigung, gelb SNR = 26 dB Klemmbefestigung P3BB	1 Paar	20 Paar	21,50	430,00
	H510P3EA-405-GU	H510P3E	Helmbefestigung, gelb SNR = 26 dB Steckbefestigung P3EA	1 Paar	20 Paar	24,60	492,00
	H510P3F-405-GU	H510P3F4	Helmbefestigung, gelb SNR = 26 dB Klemmbefestigung P3F	1 Paar	20 Paar	22,15	443,00





### 3M™ Peltor™ Optime I

Vielseitig einsetzbarer, leichter Kapselgehörschutz. Schlankes Profil, hoher Tragekomfort, kombinierbar mit anderer Schutzausrüstung. Großzügiger Platz unter den Kapseln sowie weiche, breite Dichtungsringe. Zwei-Punkt-Aufhängung aus rostfreiem Edelstahl gewährleistet niedrigen Anpressdruck.

	Artikelnr.	Bestellnr.	Kurzbeschreibung	KP	VE	Preis / KP	Preis / VE
	H510P3G-405-GU	H510P3G	Helmbefestigung, gelb SNR = 26 dB Steckbefestigung P3G	1 Paar	20 Paar	20,59	411,80
	H510P3H-405-GU	H510P3H4	Helmbefestigung, gelb SNR = 26 dB Klemmbefestigung P3H	1 Paar	20 Paar	20,19	403,80
	H510A-470-GB	H510A470	Kopfbügel Hi-Viz SNR = 27 dB hohe Sichtbarkeit	1 Stück	10 Stück	19,13	191,30
	H510B-471-GB	H510B471	Nackenbügel Hi-Viz SNR = 26 dB hohe Sichtbarkeit	1 Stück	10 Stück	19,66	196,60
	H510F-459-GB	H510F459	Faltbügel Hi-Viz SNR = 28 dB hohe Sichtbarkeit	1 Stück	10 Stück	24,42	244,20
	H510P3E-469-GB	510P3E46	Helmbefestigung Hi-Viz SNR = 26 dB Steckbefestigung P3E	1 Paar	10 Paar	22,39	223,90

### 3M™ Peltor™ Optime II

Für stark lärmbelastete Umgebungen. Hoher Tragekomfort, kombinierbar mit anderer Schutzausrüstung. Großzügiger Platz unter den Kapseln sowie weiche, breite Dichtungsringe. Zwei-Punkt-Aufhängung aus rostfreiem Edelstahl gewährleistet niedrigen Anpressdruck.

	Artikelnr.	Bestellnr.	Kurzbeschreibung	KP	VE	Preis / KP	Preis / VE
	H520A-407-GQ	H520A407	Kopfbügel, grün SNR = 31 dB	1 Stück	20 Stück	21,68	433,60
	H520F-409-GQ	H520F409	Faltbügel, grün SNR = 31 dB	1 Stück	20 Stück	30,51	610,20
	H520P3E-410-GQ	H520P3E4	Helmbefestigung, grün SNR = 30 dB Steckbefestigung P3E	1 Paar	20 Paar	24,78	495,60
	H520B-408-GQ	H520B408	Nackenbügel, grün SNR = 31 dB	1 Stück	10 Stück	21,98	219,80



### 3M™ Peltor™ Optime II

Für stark lärmbelastete Umgebungen. Hoher Tragekomfort, kombinierbar mit anderer Schutzausrüstung. Großzügiger Platz unter den Kapseln sowie weiche, breite Dichtungsringe. Zwei-Punkt-Aufhängung aus rostfreiem Edelstahl gewährleistet niedrigen Anpressdruck.

	Artikelnr.	Bestellnr.	Kurzbeschreibung	KP	VE	Preis / KP	Preis / VE
	H520P3EB-410-GQ	H520P3EB	Helmbefestigung, grün SNR = 30 dB Steckbefestigung P3EB	1 Paar	20 Paar	28,92	578,40
	H520P3K-410-GQ	H520P3K	Helmbefestigung, grün SNR = 30 dB Steckbefestigung P3K für G2000	1 Paar	20 Paar	24,53	490,60
	H520P3A-410-GQ	H520P3A	Helmbefestigung, grün SNR = 30 dB Schraubbefestigung P3A	1 Paar	20 Paar	24,53	490,60
	H520P3B-410-GQ	H520P3B	Helmbefestigung, grün SNR = 30 dB Klemmbefestigung P3B	1 Paar	20 Paar	25,18	503,60
	H520P3BB-410-GQ	H520P3BB	Helmbefestigung, grün SNR = 30 dB Klemmbefestigung P3BB	1 Paar	20 Paar	26,50	530,00
	H520P3EA-410-GQ	H520P3EA	Helmbefestigung, grün SNR = 30 dB Steckbefestigung P3EA	1 Paar	20 Paar	28,92	578,40
	H520P3F-410-GQ	H520P3F	Helmbefestigung, grün SNR = 30 dB Klemmbefestigung P3F	1 Paar	20 Paar	26,92	538,40
	H520P3G-410-GQ	H520P3G	Helmbefestigung, grün SNR = 30 dB Steckbefestigung P3G	1 Paar	20 Paar	24,42	488,40
	H520P3H-410-GQ	H520P3H	Helmbefestigung, grün SNR = 30 dB Klemmbefestigung P3H	1 Paar	20 Paar	24,53	490,60
	H520A-472-GB	H520A47	Kopfbügel Hi-Viz SNR = 31 dB hohe Sichtbarkeit	1 Stück	10 Stück	23,07	230,70
	H520F-460-GB	H520F46	Faltbügel Hi-Viz SNR = 31 dB hohe Sichtbarkeit	1 Stück	10 Stück	29,33	293,30
	H520P3E-467-GB	520P3E46	Helmbefestigung Hi-Viz SNR = 30 dB Steckbefestigung P3E	1 Paar	20 Paar	26,92	538,40







### 3M™ Peltor™ Optime II

Für stark lärmbelastete Umgebungen. Hoher Tragekomfort, kombinierbar mit anderer Schutzausrüstung. Großzügiger Platz unter den Kapseln sowie weiche, breite Dichtungsringe. Zwei-Punkt-Aufhängung aus rostfreiem Edelstahl gewährleistet niedrigen Anpressdruck.

	Artikelnr.	Bestellnr.	Kurzbeschreibung	KP	VE	Preis / KP	Preis / VE
	H520P3H-467-GB	H520P3H4	Helmbefestigung Hi-Viz SNR = 30 dB Klemmbefestigung P3H	1 Paar	20 Paar	26,39	527,80
	H520B-408-GQ-01	H520BGQ	Nackenbügel Dielektrik SNR = 31 dB	1 Stück	10 Stück	29,81	298,10
	H520A-407-GQ-01	H520AGQ	Kopfbügel DI-Elektrik SNR = 31 dB	1 Stück	20 Stück	28,77	575,40
	H520-P3E-410-GQ-01	H520P3E	Helmbefestigung DI-Elektrik SNR = 30 dB Steckbefestigung P3E	1 Paar	20 Paar	31,68	633,60



### 3M™ Peltor™ Optime III

Kapselgehörschutz mit extrem hoher Dämmleistung (Doppelschalentechnologie). Hoher Tragekomfort, kombinierbar mit anderer Schutzausrüstung. Großzügiger Platz unter den Kapseln sowie weiche, breite Dichtungsringe. Zwei-Punkt-Aufhängung aus rostfreiem Edelstahl gewährleistet niedrigen Anpressdruck.

	Artikelnr.	Bestellnr.	Kurzbeschreibung	KP	VE	Preis / KP	Preis / VE
	H540A-411-SV	H540A411	Kopfbügel, schwarz SNR = 35 dB	1 Stück	20 Stück	24,95	499,00
	H540B-412-SV	H540B412	Nackenbügel, schwarz SNR = 35 dB	1 Stück	10 Stück	25,31	253,10
	H540P3E-413-SV	H540P3E4	Helmbefestigung, schwarz SNR = 34 dB Steckbefestigung P3E	1 Paar	20 Paar	28,05	561,00
	H540P3EA-413-SV	H540P3EA	Helmbefestigung, schwarz SNR = 34 dB Steckbefestigung P3EA	1 Paar	20 Paar	32,75	655,00
	H540P3B-413-SV	H540P3B4	Helmbefestigung, schwarz SNR = 34 dB Klemmbefestigung P3B	1 Paar	20 Paar	27,75	555,00
	H540P3H-413-SV	H540P3H4	Helmbefestigung, schwarz SNR = 34 dB Klemmbefestigung P3H	1 Paar	20 Paar	28,34	566,80
	H540P3K-413-SV	H540P3K	Helmbefestigung, schwarz SNR = 34 dB Steckbefestigung P3K für G2000	1 Paar	20 Paar	27,75	555,00

### 3M™ Peltor™ Optime III

Kapselgehörschutz mit extrem hoher Dämmleistung (Doppelschalentechnologie). Hoher Tragekomfort, kombinierbar mit anderer Schutzausrüstung. Großzügiger Platz unter den Kapseln sowie weiche, breite Dichtungsringe. Zwei-Punkt-Aufhängung aus rostfreiem Edelstahl gewährleistet niedrigen Anpressdruck.

	Artikelnr.	Bestellnr.	Kurzbeschreibung	KP	VE	Preis / KP	Preis / VE
	H540A-461-GB	H540A461	Kopfbügel Hi-Viz SNR = 35 dB hohe Sichtbarkeit	1 Stück	10 Stück	26,80	268,00
	H540B-474-GB	H540B474	Nackenbügel Hi-Viz SNR = 35 dB hohe Sichtbarkeit	1 Stück	10 Stück	27,56	275,60
	H540P3E-475-GB	540P3E47	Helmbefestigung Hi-Viz SNR = 34 dB Steckbefestigung P3E	1 Paar	10 Paar	30,08	300,80

### 3M™ Peltor™ X-Serie



Maximale Dämmwirkung bei schlankem Design. Kopfbügel mit geschützten Edelstahlkern, leichte doppelschalige Kapseln, die innen viel Platz bieten um Wärme und Feuchtigkeit zu minimieren. Einfach zu reinigen, einfache Anpassung des Kopfbügels, kompatibel mit Schutzbrillen und Atemschutzmasken von 3M. Von der Standarddämpfung bis zur unübertroffenen Dämpfung mit 37dB.

	Artikelnr.	Bestellnr.	Kurzbeschreibung	KP	VE	Preis / KP	Preis / VE
	X1A-GA	X1A	Kopfbügel, grün SNR = 27dB	1 Stück	10 Stück	19,25	192,50
	X1P3E-GA	X1P3E	Helmbefestigung, grün SNR = 26dB Steckbefestigung P3E	1 Paar	10 Paar	19,25	192,50
	X2A-GU	X2A	Kopfbügel, gelb SNR = 31dB	1 Stück	10 Stück	23,93	239,30
	X2P3E-GU	X2P3E	Helmbefestigung, gelb SNR = 30dB Steckbefestigung P3E	1 Paar	10 Paar	23,93	239,30
	X3A-RD	X3A	Kopfbügel, rot SNR = 33dB	1 Stück	10 Stück	27,99	279,90
	X3P3E-RD	X3P3E	Helmbefestigung, rot SNR = 32dB Steckbefestigung P3E	1 Paar	10 Paar	27,99	279,90
	X4A-GB	X4A	Kopfbügel, neongelb SNR = 33dB	1 Stück	10 Stück	32,15	321,50



### 3M™ Peltor™ X-Serie

Maximale Dämmwirkung bei schlankem Design. Kopfbügel mit geschützten Edelstahlkern, leichte doppelschalige Kapseln, die innen viel Platz bieten um Wärme und Feuchtigkeit zu minimieren. Einfach zu reinigen, einfache Anpassung des Kopfbügels, kompatibel mit Schutzbrillen und Atemschutzmasken von 3M. Von der Standarddämpfung bis zur übertrroffenen Dämpfung mit 37dB.

	Artikelnr.	Bestellnr.	Kurzbeschreibung	KP	VE	Preis / KP	Preis / VE
	X4P3E-GB	X4P3E	Helmbefestigung, neongelb SNR = 32dB Steckbefestigung P3E	1 Paar	10 Paar	32,15	321,50
	X5A-SV	X5A	Kopfbügel, schwarz SNR = 37dB	1 Stück	10 Stück	36,31	363,10
	X5P3E-SV	X5P3E	Helmbefestigung, schwarz SNR = 36dB Steckbefestigung P3E	1 Paar	10 Paar	36,31	363,10





### 3M™ Peltor™ H31

Schlanker Kapselgehörschutz basierend auf der Edelstahlkerntechnologie. Ideal für den Einsatz in der Forstwirtschaft.

	Artikelnr.	Bestellnr.	Kurzbeschreibung	KP	VE	Preis / KP	Preis / VE
	H31A 300	H31A300	Kopfbügel, orange SNR = 27 dB	1 Stück	20 Stück	20,59	411,80
	H31B 300	H31B300	Nackenbügel, orange SNR = 27 dB	1 Stück	10 Stück	20,98	209,80
	H31P3E 300	31P3E300	Helmbefestigung, orange SNR = 28 dB Steckbefestigung P3E	1 Paar	20 Paar	23,69	473,80
	H31P3E 300-GU	31P3E30	Helmbefestigung, gelb SNR = 28 dB Steckbefestigung P3E	1 Paar	20 Paar	23,69	473,80
	H31P3E 300-GB	H31P3E30	Helmbefestigung Hi-Viz SNR = 28 dB Steckbefestigung P3E	1 Paar	20 Paar	25,99	519,80
	H31P3A 300	H31P3A3	Helmbefestigung, orange SNR = 28 dB Schraubbefestigung P3A	1 Paar	20 Paar	23,23	464,60
	H31P3B 300	H31P3B30	Helmbefestigung, orange SNR = 28 dB Klemmbefestigung P3B	1 Paar	20 Paar	24,63	492,60
	H31P3BB 300	H31P3BB3	Helmbefestigung, orange SNR = 28 dB Klemmbefestigung P3BB	1 Paar	20 Paar	24,93	498,60



### 3M™ Peltor™ H31

Schlanker Kapselgehörschutz basierend auf der Edelstahlkerntechnologie. Ideal für den Einsatz in der Forstwirtschaft.



	Artikelnr.	Bestellnr.	Kurzbeschreibung	KP	VE	Preis / KP	Preis / VE
	H31P3EA 300	H31P3EA	Helmbefestigung, orange SNR = 28 dB Steckbefestigung P3EA	1 Paar	20 Paar	27,43	548,60
	H31P3EB 300	31P3EB30	Helmbefestigung, orange SNR = 28 dB Steckbefestigung P3EB	1 Paar	20 Paar	27,43	548,60
	H31P3K 300	H31P3K30	Helmbefestigung, orange SNR = 28 dB Steckbefestigung P3K für G2000	1 Paar	20 Paar	23,23	464,60
	H31P3K 300-GU	31P3K300	Helmbefestigung, gelb SNR = 28 dB Steckbefestigung P3K für G2000	1 Paar	20 Paar	23,23	464,60
	H31P3K-01 300	31P3K013	Helmbefestigung DI-Elektrik SNR = 28 dB Steckbefestigung P3K für G2000	1 Paar	20 Paar	29,81	596,20

### 3M™ Peltor™ Optime PTL

Mit manuell regelbarem Schalldurchlass, sodass Sprache verständlich wird.

	Artikelnr.	Bestellnr.	Kurzbeschreibung	KP	VE	Preis / KP	Preis / VE
	MT155H530P3E 380	MT155H5P	Helmbefestigung SNR = 29 dB Steckbefestigung P3E	1 Paar	10 Paar	39,07	390,70
	MT155 H530A 380	MT155H53	Kopfbügel, grau-schwarz SNR = 31 dB	1 Stück	10 Stück	39,07	390,70

### 3M™ Peltor™ Kids

	Artikelnr.	Bestellnr.	Kurzbeschreibung	KP	VE	Preis / KP	Preis / VE
	H510AK-442-GB	H510AK42	Kopfbügel, neon-grün SNR = 27 dB	1 Stück	6 Stück	19,24	115,44
	H510AK-442-RE	H510AK44	Kopfbügel, neon-rosa SNR = 27 dB	1 Stück	6 Stück	19,24	115,44

**3M™ Peltor™ H4A**

	Artikelnr.	Bestellnr.	Kurzbeschreibung	KP	VE	Preis / KP	Preis / VE
	H4A 300	H4A300	Kopfbügel, blau SNR = 24 dB kostengünstige Einstiegsversion	1 Stück	20 Stück	12,36	247,20

**3M™ 1436**

	Artikelnr.	Bestellnr.	Kurzbeschreibung	KP	VE	Preis / KP	Preis / VE
	1436	901436	Kopfbügel, orange SNR = 28 dB faltbar	1 Stück	20 Stück	7,24	144,80

**3M™ Peltor™ Bull's Eye**

Kapselgehörschutz speziell für den Jagd- &amp; Schießsport.

	Artikelnr.	Bestellnr.	Kurzbeschreibung	KP	VE	Preis / KP	Preis / VE
	H515FB-516-GN	H515FB51	Bull's Eye I, grün SNR = 27 dB	1 Stück	20 Stück	21,62	432,40
	H515FB-516-RD	515FB516	Bull's Eye I, rot SNR = 27 dB	1 Stück	20 Stück	21,62	432,40
	H515FB-516-SV	515F516	Bull's Eye I, schwarz SNR = 27 dB	1 Stück	20 Stück	21,62	432,40
	H520F-440-GN	H520F440	Bull's Eye II, grün SNR = 31 dB	1 Stück	20 Stück	29,58	591,60
	H520-440-RD	520F440R	Bull's Eye II, rot SNR = 31 dB	1 Stück	20 Stück	29,58	591,60
	H520F-440-SV	520F440S	Bull's Eye II, schwarz SNR = 31 dB	1 Stück	20 Stück	29,58	591,60
	H540A-441-GN	540A441G	Bull's Eye III, grün SNR = 35 dB	1 Stück	20 Stück	32,23	644,60

### 3M™ Peltor™ Kapselgehörschutz - Hygienesätze







	ArtikelNr.	BestellNr.	Kurzbeschreibung	KP	VE	Preis / KP	Preis / VE
	HY51 GN	HY51GN	Hygienesatz für Bull's Eye I, grün Inhalt: 2 Schaumstoffkissen & 2 Dichtungsringe	1 Paar	20 Paar	3,44	68,80
	HY52 GN	HY52GN	Hygienesatz für Bull's Eye II, MIL-grün Inhalt: 2 Schaumstoffkissen & 2 Dichtungsringe	1 Paar	20 Paar	3,03	60,60
	HY54 GN	HY54GN	Hygienesatz für Bull's Eye III, MIL-grün Inhalt: 2 Schaumstoffkissen & 2 Dichtungsringe	1 Paar	20 Paar	7,50	150,00
	HY100A-01	HY100A01	Schweißabsorber, zum Aufkleben auf alle Peltor Kapselgehörschützer	5 Paar	100 Paar	1,12	112,00
	HY100A	HY100A	Schweißabsorber, zum Aufkleben auf alle Peltor Kapselgehörschützer	1 Paar	100 Paar	0,76	76,00
	HY51	HY51	Hygieneset f. Optime I & Bull's Eye I Inhalt: 2 Schaumstoffkissen & 2 Dichtungsringe	1 Paar	20 Paar	6,74	134,80
	HY52	HY52	Hygieneset f. Optime II & H31 Inhalt: 2 Schaumstoffkissen & 2 Dichtungsringe	1 Paar	20 Paar	6,74	134,80
	HY54	HY54	Hygieneset für Optime III Inhalt: 2 Schaumstoffkissen & 2 Dichtungsringe	1 Paar	20 Paar	7,64	152,80
	HY6	HY6	Hygieneset für H6 Inhalt: 2 Schaumstoffkissen & 2 Dichtungsringe	1 Paar	20 Paar	4,10	82,00
	HY53 PTL	HY53PTL	Hygieneset für Optime PTL Inhalt: 2 Schaumstoffkissen & 2 Dichtungsringe	1 Paar	20 Paar	6,46	129,20
	HYX1	HYX1	Hygieneset für X1 Inhalt: 2 Schaumstoffkissen & 2 Dichtungsringe	1 Paar	10 Paar	8,24	82,40
	HYX2	HYX2	Hygieneset für X2 Inhalt: 2 Schaumstoffkissen & 2 Dichtungsringe	1 Paar	10 Paar	8,24	82,40
	HYX3	HYX3	Hygieneset für X3 Inhalt: 2 Schaumstoffkissen & 2 Dichtungsringe	1 Paar	10 Paar	9,27	92,70
	HYX4	HYX4	Hygieneset für X4 Inhalt: 2 Schaumstoffkissen & 2 Dichtungsringe	1 Paar	10 Paar	10,30	103,00
	HYX5	HYX5	Hygieneset für X5 Inhalt: 2 Schaumstoffkissen & 2 Dichtungsringe	1 Paar	10 Paar	10,30	103,00

## Gehörschutzstöpsel mit Umgebungsmithörfunktion





Elektronische Gehörschutzstöpsel mit niveaubasierender Funktion zum Wahrnehmen von Umgebungsgläuschen. Intuitive Bedientaste, Li-Ion Batterie (bis zu 16 Std.), mobile Ladestation (3 AA-Alkali-Batterien oder USB-Anschluss), Stöpsel sind austauschbar

Artikelnr.	Bestellnr.	Kurzbeschreibung	KP	VE	Preis / KP	Preis / VE
 LEP-100 EU	LEP100EU	Elektronische Gehörschutzstöpsel - Set Stöpsel und Ladestation (mit geschlossenem Deckel u. USB-Anschlüssen) sind IP-54 eingestuft und wasserfest (30 Min. Eintauchen bis 1m Tiefe)	1 Set	1 Set	385,00	385,00
 TEP-100 EU	TEP100EU	Taktische Gehörschutzstöpsel - Set Stöpsel und Ladestation (mit geschlossenem Deckel u. USB-Anschlüssen) sind IP-67 eingestuft und wasserfest (30 Min. Eintauchen bis 1m Tiefe)	1 Set	1 Set	425,00	425,00
 370-TEPS-25	370TEPS	UltraFit Ersatzstöpsel f. LEP-100 u. TEP-100 SNR = 32 dB Größe S (dunkelbraun)	1 Paar	25 Paar	1,20	30,00
 370-TEPM-25	370TEPM	UltraFit Ersatzstöpsel f. LEP-100 u. TEP-100 SNR = 32 dB Größe M (hautfarben)	1 Paar	25 Paar	1,40	35,00
 370-TEPL-25	370TEPL	UltraFit Ersatzstöpsel f. LEP-100 u. TEP-100 SNR = 32 dB Größe L (braun)	1 Paar	25 Paar	1,60	40,00
 PELTIP5-01	PELTIP5	Torque Ersatzstöpsel f. LEP-100 u. TEP-100 SNR = 38 dB	1 Paar	50 Paar	3,80	190,00

## 3M™ Peltor™ SportTac™ & Workstyle™

Artikelnr.	Bestellnr.	Kurzbeschreibung	KP	VE	Preis / KP	Preis / VE
 MT16H210F-478-GN	16H210F	SportTac Jagd, grün/orange SNR = 26 dB	1 Stück	1 Stück	131,00	131,00
 MT16H210F-478-RD	MT16H210	SportTac Sport, schwarz/rot SNR = 26 dB	1 Stück	1 Stück	131,00	131,00
 MT16H21FWS5L-584 GN	WSLIGHT	WS SportTac Light, grün/orange SNR = 26dB	1 Stück	1 Stück	314,00	314,00
 MT16H21FWS5E-584GN	STACGNWS	WS SportTac, grün/orange SNR = 26dB	1 Stück	1 Stück	395,00	395,00
 MT16H21FWS5E-580SV	WORKSTYL	WS Workstyle, schwarz SNR = 26dB	1 Stück	1 Stück	325,00	325,00
 MT16H21FWS5EM580SV	MT16H21F	WS Workstyle, schwarz SNR = 26dB mit externem Mikrofon	1 Stück	1 Stück	342,00	342,00

### 3M™ Peltor™ ProTac™ II

	Artikelnr.	Bestellnr.	Kurzbeschreibung	KP	VE	Preis / KP	Preis / VE
	MT15H7A2 GN	15H7A2GN	Kopfbügel, grün SNR = 32 dB	1 Stück	1 Stück	194,00	194,00
	MT15H7A2 SV	MT15H7A2	Kopfbügel, schwarz SNR = 32 dB	1 Stück	1 Stück	194,00	194,00
	MT15H7B2 SV	MT15H7B2	Nackenbügel, schwarz SNR = 32 dB	1 Stück	1 Stück	179,00	179,00
	MT15H7P3E2 SV	MT15H7P3	Helmbefestigung, schwarz SNR = 31 dB Steckbefestigung P3E	1 Paar	1 Paar	179,00	179,00

### 3M™ Peltor™ Kapselgehörschutz mit Radio

	Artikelnr.	Bestellnr.	Kurzbeschreibung	KP	VE	Preis / KP	Preis / VE
	HRXS7A-01	HRXS7A01	FM Radio Kopfbügel, bordeaux SNR = 31 dB Stereo, mit Audioeingang	1 Stück	1 Stück	76,40	76,40
	HRXS7P3E-01	HRX7P3E	FM Radio Helmbefestigung, bordeaux SNR = 31 dB Stereo, mit Audioeingang	1 Paar	1 Paar	76,40	76,40
	HRXP7A-01 ACK	HRXP7ACK	Radio XP Kopfbügel, schwarz SNR = 32 dB inkl. Akku & Ladegerät	1 Stück	1 Stück	130,00	130,00
	HRXP7P3E-01 ACK	HRXP7P3E	Radio XP Helmbefestigung, schwarz SNR = 32 dB inkl. Akku & Ladegerät	1 Paar	1 Paar	130,00	130,00
	M2RX7A2-01	M2RX7A2	Alert Kopfbügel, bordeaux SNR = 32 dB Stereo, Umgebungsmithören	1 Stück	1 Stück	138,00	138,00
	M2RX7P3E2-01	M2RX7P3E	Alert Helmbefestigung, bordeaux SNR = 31 dB Stereo, Umgebungsmithören	1 Stück	1 Stück	138,00	138,00
	MRX21AWS5	MRX21AWS	WS Alert XP Kopfbügel, schwarz SNR = 29 dB elektronisch, pegelabhängig, mit MP3 Bluetooth	1 Stück	1 Stück	359,00	359,00
	MRX21P3EWS5	MRX21P3E	WS Alert XP Helmbefestigung, schwarz SNR = 29 dB elektronisch, pegelabhängig, mit MP3 Bluetooth	1 Paar	1 Paar	359,00	359,00

## Zubehör für aktiven Kapselgehörschutz

	Artikelnr.	Bestellnr.	Kurzbeschreibung	KP	VE	Preis / KP	Preis / VE
	210100-478-SV	210100SV	Ersatzschalen für Sport Tac, schwarz	1 Paar	1 Paar	14,40	14,40
	210100-478-RD	210100RD	Ersatzschalen für Sport Tac, rot	1 Paar	1 Paar	14,40	14,40
	210100-478-VI	210100VI	Ersatzschalen für Sport Tac, weiß	1 Paar	1 Paar	14,40	14,40
	210100-478-GN	210100GN	Ersatzschalen für Sport Tac, grün	1 Paar	1 Paar	14,40	14,40
	210100-478-OR	210100OR	Ersatzschalen für Sport Tac, orange	1 Paar	1 Paar	14,40	14,40
	HY21	HY21	Hygieneset für SportTac Inhalt: 2 Schaumstoffkissen & 2 Dichtungsringe	1 Paar	20 Paar	7,30	146,00
	HY73	HY73	Hygieneset für Workstyle Inhalt: 2 Schaumstoffkissen & 2 Dichtungsringe	1 Paar	20 Paar	6,90	138,00
	HY79	HY79	Hygienesatz für H7 und H79 Inhalt: 2 Schaumstoffkissen & 2 Dichtungsringe	1 Paar	20 Paar	11,90	238,00
	HY68	HY68	Hygieneset für WS Workstyle Inhalt: 2 Schaumstoffkissen & 2 Dichtungsringe	1 Paar	20 Paar	10,80	216,00

## Helmadapter

	Artikelnr.	Bestellnr.	Kurzbeschreibung	KP	VE	Preis / Stück	Preis / VE
	P3B	P3BV/2	Klemmbefestigung	1 Paar	10 Paar	5,12	51,20
	P3EB	P3EBV	Steckbefestigung	1 Paar	10 Paar	9,91	99,10
	P3EA	P3EAV	Steckbefestigung	1 Paar	10 Paar	7,44	74,40
	P3E	P3EV2	Steckbefestigung	1 Paar	10 Paar	5,12	51,20
	P3K	P3KV/2	Steckbefestigung	1 Paar	10 Paar	5,01	50,10
	Z3K/2	Z3K/2	Adapterplatte von P3E auf P3K für den G2000 Helm	1 Paar	25 Paar	2,04	51,00
	Z3AF/2	Z3AF/2	Adapterplatte von P3E auf P3AF für Versaflo Kopfteile	1 Paar	10 Paar	2,04	20,40



Aus der folgenden Tabelle können Sie die passende Helmadapter-Variante für die PELTOR OPTIME I, II, III und PTL Kapselgehörschützer in Kombination mit den gängigsten Industriehelmen entnehmen.

Bsp: Artikelnummer in Kurzbeschreibungstext: H510P3E-405-GU

Hier steht P3 für die Helmbefestigung – die nach der Ziffer folgenden Buchstaben bzw. der einzelne Buchstabe steht für den Adapter.

**P3X** = Helmkapsel

Suchen Sie nun aus den passenden Adapter für Ihren Helm aus:

Legende 3M Peltor Kapselgehörschützer

H510 = 3M Peltor OPTIME I

H520 = 3M Peltor OPTIME II

H540 = 3M Peltor OPTIME III

H515 = 3M Peltor Bulls's Eye I

H520 = 3M Peltor Bulls's Eye II

A = Kopfbügel B = Nackenbügel F = Faltbügel

### Adapter passend zu Ihrem Helm

Helmhersteller	Helmmodell	Adapter
3M	1465	P3E
Auboueix	Brennus	P3F
Auboueix	Fondelec	P3F
Auboueix	Iris	P3E
Centurion	1540/ARCO	P3A
Evert Larsson	Robust	P3E
Evert Larsson	Balance	P3E
Evert Larsson	Balance AC/3M 1465	P3E
Kemira	Top Cap	P3A
LAS	LP2002	P3E
LAS	LP2006	P3E
MSA	Super V-Gard II	P3E
MSA	V-Gard	P3E
3M PELTOR	G2000	P3K / P3E
3M PELTOR	G22 (BASIC SET)	P3E
3M PELTOR	G3000	P3E
Petzel	Vertex	P3E
Protector	Elite 300	P3E
Protector	Style 600	P3G
Protector	TUFFMASTER II	P3E / P3G
Römer	Bravo 2 Nomaz	P3B
Römer	Marcus Top 2 Atlas Nomaz	P3B
Römer	N2 Atlas Nomaz	P3BB
Römer	Profi Expo	P3E
Römer	Profi Nomaz	P3E
Römer	Top Expo Atlas	P3B
Schuberth	Baumeister	Adapter P3EB
Schuberth	BEN	P3BB
Schuberth	BER80/WPC80	P3EA
Schuberth	BER S	P3E
Schuberth	BOP R	P3B
Schuberth	PIONIER	P3B
Schuberth	SH91/WPL91	P3EB
Schuberth	SW1	P3EB
Sofop Teliaplast	Oceanic	P3E
Sofop Teliaplast	Opus	P3E
UVEX	Airwing	P3E
Voss	Inap 88	P3E
Voss	Inap Master	P3E
Voss	Inap Star	P3E

## Übersicht über die 3M Peltor Helmbefestigungen

### P3A und P3AC



P3A wird mit zwei Schrauben (P3A) oder einer Schraube und einem Knopf an der Helmschale (P3AC) befestigt. P3AC hat keine Befestigung für Visiere.

### P3B



P3B wird an der Helmkante befestigt an einer 10 × 10 mm großen Scheibe, die auf die Oberseite der Tragscheibe geklebt ist.

### P3BB



P3BB ähnelt P3B, ist aber mit einem Keil auf der Unterseite der Tragscheibe für den zugehörigen Helmschlitz ausgestattet.

### P3EA & P3EB



P3EA links/rechts. Zwei 13 mm breite Schlitzte im Abstand von 31 mm befinden sich in der „Nutpartie“ des Helms. P3EA wird durch einen Keil, der sich unterhalb der Lochleiste befindet, mittels Einrasten am Helm befestigt und sitzt dadurch leicht schräg. P3EB: Siehe oben, jedoch ohne links/rechts.

### P3F



Zwei kleine, 5 mm breite Schlitzte im Abstand von 28 mm und ein breiterer hakenartiger Halter, der direkt an der Helmkante befestigt wird.

### P3G



24 mm breiter Schlitz, ähnelt P3E, aber kein Einrasten.

### P3H



Befestigung mithilfe von zwei 3-mm-Spikeshaken im Abstand von 8 mm an der Helmkante. Die beiden Spikeshaken greifen wie Klauen um die Helmkante.

### P3K



Links/rechts. 10-mm-Schlitz an der Helmkante plus zwei Zacken an der Helmseite.

### P3N



Konzipiert für einen 30-mm-Schlitz wie beim P3E, aber mit anderem Winkel.

### Der 3M™ Peltor™ Uvicator™ Sensor für mehr Sicherheit am Arbeitsplatz

Ist ein Schutzhelm direktem Sonnenlicht ausgesetzt, so kann dies die schützenden Materialeigenschaften der Kunststoffschale schwächen und somit die Sicherheit des Trägers gefährden.

Die Geschwindigkeit, in der sich dieser Prozess vollzieht, ist jedoch nicht nur vom verwendeten Material abhängig, sondern auch von der Dauer und Intensität der Sonneneinstrahlung. Dieser Materialverfall ist mit dem menschlichen Auge optisch nicht erkennbar.



### Rot: die Farbe für Sicherheit

Dank des patentierten Peltor Uvicator Sensors lässt sich für den Träger jetzt jederzeit leicht und deutlich erkennen, wann ein Helm aufgrund von übermäßiger UV-Einstrahlung seine schützende Wirkung verloren hat und ersetzt werden muss. Diese neue Technik ist das Ergebnis langjähriger Tests in der Praxis und unter künstlicher Alterung, bei denen verschiedene Materialkombinationen unterschiedlichen Sonnenbedingungen ausgesetzt wurden.

In der Sonne misst der Uvicator Sensor die empfangene UV-Strahlung. Das Rot der Anzeige verblasst im Laufe der Zeit und wird langsam weiß. Wenn der Uvicator Sensor komplett weiß geworden ist, so bedeutet das: der Helm hat die höchste tolerierbare Strahlung empfangen und muss daher ersetzt werden. Einfacher geht es nicht!

### Und so funktioniert der 3M™ Peltor™ Uvicator™ Sensor:

 <p>Misst den Kontakt mit UV-Bestrahlung.</p>	 <p>Funktioniert weltweit in den meisten Umgebungen.</p>	 <p>Technisch kalibriert und geprüft.</p>	 <p>Zeigt an, wann der Helm ausgetauscht werden muss.</p>
--	---	---	--

### Helmfarben





### Schutzhelm Serie H-700, unbelüftet

Artikelnr.	Bestellnr.	Kurzbeschreibung	KP	VE	Preis / Stück	Preis / VE
H-701C-VI	H701CVI	mit Snapband & Schweißband - weiß	1 Stück	20 Stück	10,14	202,80
H-701C-GU	H701CGU	mit Snapband & Schweißband - gelb	1 Stück	20 Stück	10,14	202,80
H-701C-BB	H701CBB	mit Snapband & Schweißband - blau	1 Stück	20 Stück	10,14	202,80
H-701C-GP	H701CGP	mit Snapband & Schweißband - grün	1 Stück	20 Stück	10,14	202,80
H-701C-RD	H701CRD	mit Snapband & Schweißband - rot	1 Stück	20 Stück	10,14	202,80
H-701C-OR	H701COR	mit Snapband & Schweißband - orange	1 Stück	20 Stück	10,14	202,80
H-701N-VI	H701NVI	mit Ratschensystem & Schweißband - weiß	1 Stück	20 Stück	11,15	223,00
H-701N-GU	H701NGU	mit Ratschensystem & Schweißband - gelb	1 Stück	20 Stück	11,76	235,20
H-701N-BB	H701NBB	mit Ratschensystem & Schweißband - blau	1 Stück	20 Stück	11,76	235,20
H-701N-GP	H701NGP	mit Ratschensystem & Schweißband - grün	1 Stück	20 Stück	11,76	235,20
H-701N-RD	H701NRD	mit Ratschensystem & Schweißband - rot	1 Stück	20 Stück	11,76	235,20
H-701N-OR	H701NOR	mit Ratschensystem & Schweißband - orange	1 Stück	20 Stück	11,76	235,20



### Schutzhelm Serie H-700, belüftet

Artikelnr.	Bestellnr.	Kurzbeschreibung	KP	VE	Preis / Stück	Preis / VE
H-700C-VI	H700CVI	mit Snapband & Schweißband - weiß	1 Stück	20 Stück	10,14	202,80
H-700C-GU	H700CGU	mit Snapband & Schweißband - gelb	1 Stück	20 Stück	10,14	202,80
H-700C-BB	H700CBB	mit Snapband & Schweißband - blau	1 Stück	20 Stück	10,14	202,80
H-700C-GP	H700CGP	mit Snapband & Schweißband - grün	1 Stück	20 Stück	10,14	202,80
H-700C-RD	H700CRD	mit Snapband & Schweißband - rot	1 Stück	20 Stück	10,14	202,80
H-700C-OR	H700COR	mit Snapband & Schweißband - orange	1 Stück	20 Stück	10,14	202,80
H-700N-VI	H700NVI	mit Ratschensystem & Schweißband - weiß	1 Stück	20 Stück	11,15	223,00
H-700N-GU	H700NGU	mit Ratschensystem & Schweißband - gelb	1 Stück	20 Stück	11,76	235,20
H-700N-BB	H700NBB	mit Ratschensystem & Schweißband - blau	1 Stück	20 Stück	11,76	235,20
H-700N-GP	H700NGP	mit Ratschensystem & Schweißband - grün	1 Stück	20 Stück	11,76	235,20
H-700N-RD	H700NRD	mit Ratschensystem & Schweißband - rot	1 Stück	20 Stück	11,76	235,20
H-700N-OR	H700NOR	mit Ratschensystem & Schweißband - orange	1 Stück	20 Stück	11,15	223,00



### Schutzhelm Serie G22, belüftet

Artikelnr.	Bestellnr.	Kurzbeschreibung	KP	VE	Preis / Stück	Preis / VE
G22D GU	G22DGU	mit Schweißleder - gelb	1 Stück	20 Stück	18,71	374,20
G22D OR	G22DOR	mit Schweißleder - orange	1 Stück	20 Stück	18,71	374,20
G22D VI	G22DVI	mit Schweißleder - weiß	1 Stück	20 Stück	18,71	374,20
G22C GU	G22CGU	mit Schweißband - gelb	1 Stück	20 Stück	16,98	339,60
G22C OR	G22COR	mit Schweißband - orange	1 Stück	20 Stück	16,98	339,60
G22C VI	G22CVI	mit Schweißband - weiß	1 Stück	20 Stück	16,98	339,60



### Schutzhelm Serie G2000, belüftet, mit UV-Indikator

Artikelnr.	Bestellnr.	Kurzbeschreibung	KP	VE	Preis / Stück	Preis / VE
G2000DUV-VI	2000VI	mit Snapband & Schweißleder - weiß	1 Stück	20 Stück	16,44	328,80
G2000DUV-GU	G2000DGU	mit Snapband & Schweißleder - gelb	1 Stück	20 Stück	16,44	328,80
G2000DUV-BB	G2000DBB	mit Snapband & Schweißleder - blau	1 Stück	20 Stück	16,44	328,80
G2000DUV-GP	G2000DGB	mit Snapband & Schweißleder - grün	1 Stück	20 Stück	16,44	328,80
G2000DUV-RD	G2000DRD	mit Snapband & Schweißleder - rot	1 Stück	20 Stück	16,44	328,80
G2000DUV-OR	G2000DOR	mit Snapband & Schweißleder - orange	1 Stück	20 Stück	16,44	328,80



### Schutzhelm Serie G3000, belüftet, mit UV-Indikator





Artikelnr.	Bestellnr.	Kurzbeschreibung	KP	VE	Preis / Stück	Preis / VE
G3000DUV-VI	3000DUVI	mit Snapband & Schweißleder - weiß	1 Stück	20 Stück	16,44	328,80
G3000DUV-GU	3000DUGU	mit Snapband & Schweißleder - gelb	1 Stück	20 Stück	16,44	328,80
G3000DUV-BB	3000DUBB	mit Snapband & Schweißleder - blau	1 Stück	20 Stück	16,44	328,80
G3000DUV-GP	3000DUGP	mit Snapband & Schweißleder - grün	1 Stück	20 Stück	16,44	328,80
G3000DUV-RD	3000DURD	mit Snapband & Schweißleder - rot	1 Stück	20 Stück	16,44	328,80
G3000DUV-OR	3000DUOR	mit Snapband & Schweißleder - orange	1 Stück	20 Stück	16,44	328,80
G3000DUV-GB	3000DUGB	mit Snapband & Schweißleder - neongrün	1 Stück	20 Stück	16,44	328,80
G3000CUV-VI	3000CUVI	mit Snapband & Schweißband - weiß	1 Stück	20 Stück	15,59	311,80
G3000CUV-GU	3000CUGU	mit Snapband & Schweißband - gelb	1 Stück	20 Stück	15,59	311,80
G3000CUV-BB	3000CUVB	mit Snapband & Schweißband - blau	1 Stück	20 Stück	15,59	311,80
G3000CUV-GP	3000CUGP	mit Snapband & Schweißband - grün	1 Stück	20 Stück	15,59	311,80





### Schutzhelm Serie G3000, belüftet, mit UV-Indikator

Artikelnr.	Bestellnr.	Kurzbeschreibung	KP	VE	Preis / Stück	Preis / VE
G3000CUV-RD	3000CURD	mit Snapband & Schweißband - rot	1 Stück	20 Stück	15,59	311,80
G3000CUV-OR	3000CUOR	mit Snapband & Schweißband - orange	1 Stück	20 Stück	15,59	311,80
G3000CUV-GB	3000CUGB	mit Snapband & Schweißband - neongrün	1 Stück	20 Stück	15,59	311,80
G3000NUV-VI	G30NUV	mit Ratschensystem & Schweißband - weiß	1 Stück	20 Stück	18,87	377,40
G3000NUV-GU	G30NUU	mit Ratschensystem & Schweißband - gelb	1 Stück	20 Stück	18,87	377,40
G3000NUV-BB	G30NUB	mit Ratschensystem & Schweißband - blau	1 Stück	20 Stück	18,87	377,40
G3000NUV-GP	G30NUP	mit Ratschensystem & Schweißband - grün	1 Stück	20 Stück	18,87	377,40
G3000NUV-RD	G30NUD	mit Ratschensystem & Schweißband - rot	1 Stück	20 Stück	18,87	377,40
G3000NUV-OR	G30NUR	mit Ratschensystem & Schweißband - orange	1 Stück	20 Stück	18,87	377,40



### Kopfschutzkombinationen G22 für den Forst, mit Ratschensystem

Artikelnr.	Bestellnr.	Kurzbeschreibung	KP	VE	Preis / Stück	Preis / VE
 G22DGU51V5B	22DY515B	Schutzhelm mit Schweißleder - gelb inkl. Kapselgehörschutz H51P3E, SNR = 26 dB mit Visier 5B Polyamid	1 Stück	10 Stück	47,58	475,80
 G22DOR51V5B	22DO515B	Schutzhelm mit Schweißleder - orange inkl. Kapselgehörschutz H51P3E, SNR = 26 dB mit Visier 5B Polyamid	1 Stück	10 Stück	48,03	480,30
 G22DGU51V5C	22DY515C	Schutzhelm mit Schweißleder - gelb inkl. Kapselgehörschutz H51P3E, SNR = 26 dB mit Visier 5C Edelstahl	1 Stück	10 Stück	50,69	506,90
 G22DOR51V5C	22DO515C	Schutzhelm mit Schweißleder - orange inkl. Kapselgehörschutz H51P3E, SNR = 26 dB mit Visier 5C Edelstahl	1 Stück	10 Stück	50,69	506,90

### Kopfschutzkombinationen G3000 für den Forst, mit Ratschensystem

Artikelnr.	Bestellnr.	Kurzbeschreibung	KP	VE	Preis / Stück	Preis / VE
 G3000MGU51V5B	3MY315B	Schutzhelm mit Schweißleder - gelb inkl. Kapselgehörschutz H51P3E, SNR = 26 dB mit Visier 5B Polyamid	1 Stück	10 Stück	49,34	493,40
 G3000MOR31V5B	3MO315B	Schutzhelm mit Schweißleder - orange inkl. Kapselgehörschutz H31P3E, SNR = 28 dB mit Visier 5B Polyamid	1 Stück	10 Stück	49,34	493,40



### Kopfschutzkombinationen G3000 für den Forst, mit Ratschensystem

	Artikelnr.	Bestellnr.	Kurzbeschreibung	KP	VE	Preis / Stück	Preis / VE
	G3000MOR31V5C	3MO315C	Schutzhelm mit Schweißleder - orange inkl. Kapselgehörschutz H31P3E, SNR = 28 dB mit Visier 5C Edelstahl	1 Stück	10 Stück	54,48	544,80
	G3000MOR31V5J	3MO315J	Schutzhelm mit Schweißleder - orange inkl. Kapselgehörschutz H31P3E, SNR = 28 dB mit Visier 5J Ätzmetall	1 Stück	10 Stück	68,90	689,00
	G3000NGB31V5J	3NV315J	Schutzhelm mit Schweißband - Hi-Viz inkl. Kapselgehörschutz H31P3E, SNR = 28 dB mit Visier 5J Ätzmetall	1 Stück	10 Stück	66,28	662,80



### Kopfschutzkombinationen G3001 DI-Elektrik mit UV-Indikator

	Artikelnr.	Bestellnr.	Kurzbeschreibung	KP	VE	Preis / Stück	Preis / VE
	G3001MUGU31V4KK	DIG31G4K	Schutzhelm mit Ratschensystem - gelb inkl. Kapselgehörschutz H31P3E mit Visier V4KK	1 Stück	10 Stück	84,68	846,80
	G3001MUBB31V4KK	DIG31B4K	Schutzhelm mit Ratschensystem - blau inkl. Kapselgehörschutz H31P3E mit Visier V4KK	1 Stück	10 Stück	84,68	846,80
	G3001MUVI31V4KK	DIG31V4K	Schutzhelm mit Ratschensystem - weiß inkl. Kapselgehörschutz H31P3E mit Visier V4KK	1 Stück	10 Stück	84,68	846,80





### G500 Multisystem

	Artikelnr.	Bestellnr.	Kurzbeschreibung	KP	VE	Preis / Stück	Preis / VE
	G500V5F11H510-GU	G500GU11	Kopfhalterung mit Polycarbonatvisier 5F11 und Optime I	1 Stück	12 Stück	52,80	633,60
	G500V5CH510-OR	G500OR	Kopfhalterung mit Edelstahlvisier und Optime I	1 Stück	12 Stück	50,61	607,32
	G500V5F11-GU	G500V5F1	Kopfhalterung mit Polycarbonatvisier 5F11	1 Stück	12 Stück	42,23	506,76



## G500 Zubehör

	Artikelnr.	Bestellnr.	Kurzbeschreibung	KP	VE	Preis / Stück	Preis / VE
	G500-GU	G500-GU	Kopfteil aus der Kopfhalterung	1 Stück	10 Stück	22,76	227,60
	G500-OR	G500-OR	Kopfteil aus der Kopfhalterung	1 Stück	10 Stück	22,76	227,60
	HYG50	HYG50	Schweißband aus Kunststoff für G500	1 Stück	10 Stück	3,35	33,50

## 5er Visiere

	Artikelnr.	Bestellnr.	Kurzbeschreibung	KP	VE	Preis / KP	Preis / VE
	V5	V5	Halterung für Visiere	1 Stück	10 Stück	7,36	73,60
	V522	V522	Kunststoffscharniere für Klappmechanismus	1 Paar	40 Paar	2,25	90,00
	V010	V010	VerbindungsKit für V5	1 Paar	10 Paar	8,62	86,20
	5E-11	5E-11	Klarvisier Polycarbonat grün IR 5.0	1 Stück	10 Stück	28,00	280,00
	5F-11	5F-11	Klarvisier Polycarbonat	1 Stück	10 Stück	11,96	119,60
	5B	5B	Netzvisier Polyamid	1 Stück	10 Stück	9,63	96,30
	5C	5C	Netzvisier Edelstahl	1 Stück	10 Stück	10,44	104,40
	5J	5J	Netzvisier Ätzmetall	1 Stück	10 Stück	26,36	263,60

## 4er Visiere

	Artikelnr.	Bestellnr.	Kurzbeschreibung	KP	VE	Preis / Stück	Preis / VE
	V4A	V4A	Stahlvisier, matte Oberfläche, mit Sonnenschild, Stahlnetz: Ø 0,3 1,8x1,8mm, Lichtreduktion: 35%, 90g	1 Stück	10 Stück	11,86	118,60
	V4AK	V4AK	Netzvisier Drahtgitter für G3000	1 Stück	10 Stück	13,31	133,10



## 4er Visiere

	Artikelnr.	Bestellnr.	Kurzbeschreibung	KP	VE	Preis / Stück	Preis / VE
	V4B	V4B	Polyamidvisier mit Sonnenschild, Polyamidnetz: Ø 0,3 1,0×1,0mm, Lichtreduktion: 45%, 70g	1 Stück	10 Stück	13,34	133,40
	V4BK	V4BK	Netzvisier Nylongitter für G3000	1 Stück	10 Stück	13,89	138,90
	V4C	V4C	Edelstahlvisier mit Sonnenschild, matte Oberfläche, Polyamidnetz: Ø 0,24 1,8×2,5mm, Lichtreduktion: 25%, 80g	1 Stück	10 Stück	14,52	145,20
	V4CK	V4CK	Netzvisier Drahtgitter für G3000	1 Stück	10 Stück	15,38	153,80
	V4J SV	V4JSV	Edelstahlvisier geätzt und matt, mit Sonnenschild, Edelstahlnetz: 0,15mm, Lichtreduktion: min. 18%, max. 40%, 80g	1 Stück	10 Stück	29,35	293,50
	V4JK SV	V4JKSV	Edelstahlvisier geätzt und matt, Edelstahlnetz: 0,15mm, Lichtred.: min. 18%, max. 40%, 80g	1 Stück	10 Stück	31,04	310,40
	V4D	V4D	Klarvisier Celluloseacetat mit Sonnenschild, AF, hohe Chemikalienresistenz, Dicke: 1mm, 120g	1 Stück	10 Stück	22,65	226,50
	V4DK	V4DK	Klarvisier Celluloseacetat AF, hohe Chemikalienresistenz, Dicke: 1mm, 120g	1 Stück	10 Stück	24,06	240,60
	V4FK	V4FK	Klarvisier PC ausgezeichneter Schlag- und Kratzfestigkeit, Dicke: 1mm, 110g	1 Stück	10 Stück	16,93	169,30
	V4H	V4H	Klarvisier besonders dickes PC mit Sonnenschild, AF, ausgezeichneter Schlag- und Kratzfestigkeit, Dicke: 1,2mm, 120g	1 Stück	10 Stück	18,63	186,30
	V4HK	V4HK	Klarvisier PC, kurzes Schild	1 Stück	10 Stück	20,19	201,90
	V4KK	V4KK	Klarvisier PC, kurzes Schild, 1,5 mm	1 Stück	10 Stück	17,19	171,90
	V4E	V4E	Klarvisier PC grün, Sonnenschutz	1 Stück	10 Stück	18,17	181,70
	V4F	V4F	Klarvisier PC, Sonnenschutz	1 Stück	10 Stück	15,01	150,10

## Ersatzteile &amp; Zubehör für Schutzhelme

	Artikelnr.	Bestellnr.	Kurzbeschreibung	KP	VE	Preis / KP	Preis / VE
	4H	4H	Ersatzscheibe Polycarbonat klar 1,2mm	1 Stück	10 Stück	12,74	127,40
	V412	V412	Gelenksystem komplett für V4-Visiere	1 Paar	20 Paar	5,87	117,40
	V43	V43	Visierhalterung für V4-Visiere, Sonnenschild lang	1 Stück	10 Stück	5,51	55,10
	G2C	G2C	Innenausstattung mit Schweißband	1 Stück	20 Stück	7,43	148,60
	G2D	G2D	Innenausstattung mit Schweißleder	1 Stück	20 Stück	9,74	194,80
	G2N	G2N	Innenausstattung mit Ratsche mit Kunststoffband	1 Stück	20 Stück	12,03	240,60
	G2M	G2M	Innenausstattung mit Ratsche mit Lederband	1 Stück	20 Stück	13,39	267,80
	GH1	GH1	Kinnriemen, 2-Punkt-Befestigung für Schutzhelm G22 u. G3000	1 Stück	10 Stück	2,56	25,60
	GH2	GH2	Kinnriemen, 2-Punkt-Befestigung für Schutzhelm G2000	1 Stück	10 Stück	2,55	25,50
	GH4	GH4	Kinnriemen, 3-Punkt-Befestigung für Schutzhelm G3000	1 Stück	10 Stück	5,68	56,80
	GR1C	GR1C	Nackenschutz, orange - Außenbefestigung am Gehörschutz	1 Stück	10 Stück	7,67	76,70
	GR3C	GR3C	Nackenschutz, orange - Befestigung an der Innenausstattung	1 Stück	50 Stück	5,28	264,00
	HYG3	HYG3	Schweißband	1 Stück	10 Stück	2,75	27,50
	HYG4	HYG4	Schweißleder	1 Stück	10 Stück	4,59	45,90
	V6B	V6B	Integrierte Schutzbrille für Schutzhelm, grau	1 Stück	20 Stück	10,71	214,20
	V6C	V6C	Integrierte Schutzbrille für Schutzhelm, gelb	1 Stück	20 Stück	10,71	214,20
	V6E	V6E	Integrierte Schutzbrille für Schutzhelm, klar	1 Stück	20 Stück	10,71	214,20

# Schutz und Komfort

## Beschichtungsoptionen



**AS**  
Anti-Scratch (Anti-Kratz): Nahezu alle 3M™ Schutzbrillen verfügen über eine Scheibenbeschichtung die das Verkratzen der Scheibe verhindert. Diese gewährleistet eine lange Lebensdauer.



**AF**  
Anti-Fog (Anti-Beschlag): Nahezu alle 3M™ Schutzbrillen verfügen über eine Scheibenbeschichtung, die das Beschlagen der Scheiben verhindert. Mehr Sicherheit durch ungetrübte Sicht!



**UV**  
UV-Schutz: Alle 3M™ Schutzbrillen schützen die Augen zuverlässig vor schädlicher UV-Strahlung gemäß EN 166.



**DX**  
DX-Beschichtung: Einzigartige Hochleistungs-Beschichtungskombination, die Schutz vor Beschlagen, Verkratzen, statischer Aufladung und chemischen Einflüssen bietet. Die DX-Beschichtung zeichnet sich darüber hinaus durch ihre extrem lange Lebensdauer aus.

## Zulassungen

Die 3M™ Schutzbrillen erfüllen alle die Anforderungen der EN 166:2001 und sind CE gekennzeichnet.





## Scheibenmaterial

Folgende Scheibenmaterialien werden für die 3M Schutzbrillen verwendet:

PC	Polycarbonat: Mechanische Festigkeit = F und B (Stoß mit niedriger bis mittlerer Energie)
A	Acetat: Mechanische Festigkeit = F (Stoß mit niedriger Energie)
Mineralglas	Mechanische Festigkeit = S (erhöhte Festigkeit)
CR39	Mechanische Festigkeit = S (erhöhte Festigkeit)
Kunststoff High Index	Mechanische Festigkeit = S (erhöhte Festigkeit)

## Überbrille 2800 - UV, AS

4-stufig einstellbare Bügellänge, anpassbare Scheibenneigung, ideal als Überbrille für Brillenträger

	Artikelnr.	Bestellnr.	Kurzbeschreibung	KP	VE	Preis / Stück	Preis / VE
	2800	902800	PC - klar (UV, AS)	1 Stück	20 Stück	7,90	158,00
	2802	902802	PC - gelb (UV, AS)	1 Stück	20 Stück	7,90	158,00
	2805	902805	PC - grün (UV, AS)	1 Stück	20 Stück	13,66	273,20

## Überbrille Visitor - UV, AS

Klassische Besucherbrille, sehr leicht, Rahmen klar

	Artikelnr.	Bestellnr.	Kurzbeschreibung	KP	VE	Preis / Stück	Preis / VE
	71448-00001M	7144800	PC - klar (UV, AS)	1 Stück	20 Stück	2,03	40,60



**Tora™ CCS Schutzbrille - UV, AS, AF**

Einfache Befestigung von 3M Gehörschutzstöpsel mit Nylonband an den Bügelenden (Gehörschutz wird nicht mitgeliefert)





	Artikelnr.	Bestellnr.	Kurzbeschreibung	KP	VE	Preis / Stück	Preis / VE
	71511-00000M	715110	PC - klar (UV, AS, AF)	1 Stück	20 Stück	6,00	120,00

**Virtua™ AP Schutzbrille - UV, AS**

Sehr leicht, integrierter Seitenschutz





	Artikelnr.	Bestellnr.	Kurzbeschreibung	KP	VE	Preis / Stück	Preis / VE
	71512-00000M	715150M	PC - klar (UV, AS)	1 Stück	20 Stück	3,39	67,80
	71512-00001M	715121M	PC - grau (UV, AS)	1 Stück	20 Stück	3,39	67,80

**Virtua™ Schutzbrille - UV, AS**

	Artikelnr.	Bestellnr.	Kurzbeschreibung	KP	VE	Preis / Stück	Preis / VE
	71500-00001M	715001CP	PC - klar (UV, AS)	1 Stück	20 Stück	3,35	67,00
	71500-00002M	715002CP	PC - grau (UV, AS)	1 Stück	20 Stück	3,47	69,40
	71500-00003M	7150003	PC - gelb (UV, AS)	1 Stück	20 Stück	3,47	69,40
	71500-00004M	7150004	PC - blau verspiegelt (UV)	1 Stück	20 Stück	5,30	106,00





**SecureFit™ Schutzbrille 200 - UV, AS, AF**

3M Schläfendruckverteilungstechnologie für angenehmes Tragegefühl, natürliche Anpassung an unterschiedliche Kopfgrößen, sicherer Sitz

	Artikelnr.	Bestellnr.	Kurzbeschreibung	KP	VE	Preis / Stück	Preis / VE
	SF201AF	SF201	PC - klar (UV, AS, AF)	1 Stück	20 Stück	5,88	117,60
	SF202AF	SF202	PC - grau (UV, AS, AF)	1 Stück	20 Stück	5,88	117,60
	SF203AF	SF203	PC - gelb (UV, AS, AF)	1 Stück	20 Stück	5,88	117,60
	SF201AS	SF201AS	PC - klar (UV, AS)	1 Stück	20 Stück	4,86	97,20

## SecureFit™ Schutzbrille 400 - UV, AS, AF

Gummierter Brillenbügel & Nasensteg, 3M Schläfendruckverteilungstechnologie für angenehmes Tragegefühl, natürliche Anpassung an unterschiedliche Kopfgrößen, sicherer Sitz

	Artikelnr.	Bestellnr.	Kurzbeschreibung	KP	VE	Preis / Stück	Preis / VE
	SF401AF	SF401	PC - klar (UV, AS, AF)	1 Stück	20 Stück	7,09	141,80
	SF402AF	SF402	PC - grau (UV, AS, AF)	1 Stück	20 Stück	7,09	141,80
	SF403AF	SF403	PC - gelb (UV, AS, AF)	1 Stück	20 Stück	7,09	141,80
	SF408AS	SF408	PC - blau verspiegelt (UV, AS)	1 Stück	20 Stück	8,62	172,40
	SF410AS	SF410	PC - I/O verspiegelt (UV, AS)	1 Stück	20 Stück	8,62	172,40



**Schutzbrille 2730 - UV, AS, AF**

Einstellbare Bügellänge und -neigung, weiche Bügelenden, weicher Nasensteg

	Artikelnr.	Bestellnr.	Kurzbeschreibung	KP	VE	Preis / Stück	Preis / VE
	2730	902730	PC - klar (UV, AS, AF)	1 Stück	20 Stück	9,52	190,40







**Schutzbrille 2740 - UV, AS, AF**

Einstellbare Bügellänge, 4-stufig verstellbare Scheibenneigung, weiche Bügelenden

	Artikelnr.	Bestellnr.	Kurzbeschreibung	KP	VE	Preis / Stück	Preis / VE
	2740	902740	PC - klar (UV, AS, AF)	1 Stück	20 Stück	9,75	195,00
	2741	902741	PC - grau (UV, AS, AF)	1 Stück	20 Stück	9,75	195,00
	2742	902742	PC - gelb (UV, AS, AF)	1 Stück	20 Stück	9,75	195,00





**Schutzbrille 2840 - UV, AS, AF**

Augenbrauenschutz, 3-stufig verstellbare Scheibenneigung, weiche Bügelenden

	Artikelnr.	Bestellnr.	Kurzbeschreibung	KP	VE	Preis / Stück	Preis / VE
	2840	902840	PC - klar (UV, AS, AF)	1 Stück	20 Stück	10,11	202,20
	2841	902841	PC - grau (UV, AS, AF)	1 Stück	20 Stück	10,11	202,20
	2842	902842	PC - gelb (UV, AS, AF)	1 Stück	20 Stück	10,11	202,20
	2844	902844	PC - I/O verspiegelt (UV)	1 Stück	20 Stück	10,11	202,20
	2845	902845	PC - grün (UV, AS, AF)	1 Stück	20 Stück	15,84	316,80
	2846	902846	PC - orange (UV, AS, AF)	1 Stück	20 Stück	11,52	230,40

**MAXIM™ Schutzbrille - UV, DX**

Asphärische Scheibe für eine perfekte 180° Sicht, weiche Nasenaufgabe, einstellbare Bügellänge u. Scheibenneigung, gepolsteter Augenbrauenschutz

	Artikelnr.	Bestellnr.	Kurzbeschreibung	KP	VE	Preis / Stück	Preis / VE
	11864-00000M	11864000	Maxim RAS, PC - klar (RAS, UV)	1 Stück	20 Stück	10,52	210,40
	13225-00000M	13225000	PC - klar (UV, DX)	1 Stück	20 Stück	10,09	201,80
	13226-00000M	13226000	PC - bronze (UV, DX)	1 Stück	20 Stück	11,40	228,00
	13228-00000M	13228000	PC - gelb (UV, DX)	1 Stück	20 Stück	11,97	239,40
	13323-00000M	13323000	PC - grün IR 3.0 (UV, DX)	1 Stück	20 Stück	15,15	303,00





**MAXIM™ Schutzbrille - UV, DX**

Asphärische Scheibe für eine perfekte 180° Sicht, weiche Nasenaufgabe, einstellbare Bügellänge u. Scheibenneigung, gepolsteter Augenbrauenschutz

	Artikelnr.	Bestellnr.	Kurzbeschreibung	KP	VE	Preis / Stück	Preis / VE
	13324-00000M	13324000	PC - grün IR 5.0 (UV, DX)	1 Stück	20 Stück	15,15	303,00

**MAXIM™ Ballistic Schutzbrille - UV, DX**

Kurze, flache Bügel - ideal zur Kombination mit Kapselgehörschutz, einstellbare Scheibenneigung









	Artikelnr.	Bestellnr.	Kurzbeschreibung	KP	VE	Preis / Stück	Preis / VE
	13296-00000M	13296000	PC - klar (UV, DX)	1 Stück	20 Stück	10,88	217,60
	13297-00000M	13297000	PC - bronze (UV, DX)	1 Stück	20 Stück	12,24	244,80
	13299-00000M	13299000	PC - gelb (UV, DX)	1 Stück	20 Stück	12,24	244,80
	11865-00000M	11865000	Maxim Ballistic RAS PC - klar RAS (UV)	1 Stück	20 Stück	10,52	210,40
	13200-99999M	13200999	Maxim Ballistic Utility Pack Brille + drei Brillengläser: klar, bronze und gelb + Kopfband	1 Stück	20 Stück	49,58	991,60

**MAXIM™ Zubehör**

	Artikelnr.	Bestellnr.	Kurzbeschreibung	KP	VE	Preis / Stück	Preis / VE
	40719-00000M	40719000	Maxim RX Insert für Maxim & Maxim Ballistic geeignet	1 Stück	10 Stück	11,48	114,80

**SOLUS™ Schutzbrille - UV, AS, AF**



Weiche Bügelenden, sehr leicht, weicher, universell anpassbarer Nasensteg, inklusive Mikrofaserbeutel

	Artikelnr.	Bestellnr.	Kurzbeschreibung	KP	VE	Preis / Stück	Preis / VE
	71505-00001M	715051CP	PC - klar (UV, AS) Rahmen schwarz/orange	1 Stück	20 Stück	7,97	159,40
	71505-00002M	7150502	PC - klar (UV, AS, AF) Rahmen schwarz/orange	1 Stück	20 Stück	8,89	177,80
	71505-00003M	7150503	PC - bronze (UV, AS, AF) Rahmen schwarz/orange	1 Stück	20 Stück	9,45	189,00
	71505-00004M	7150504	PC - gelb (UV, AS, AF) Rahmen schwarz/orange	1 Stück	20 Stück	9,45	189,00
	71505-00005M	7150505	PC - I/O verspiegelt (UV) Rahmen schwarz/orange	1 Stück	20 Stück	10,19	203,80
	71505-00006M	7150506	PC - rot verspiegelt (UV) Rahmen schwarz/orange	1 Stück	20 Stück	10,22	204,40
	71505-00009M	7150509	PC - blau verspiegelt (UV) Rahmen silber/blau	1 Stück	20 Stück	10,82	216,40
	71505-00008M	7150508	PC - klar (UV, AS, AF) Rahmen blau/silber	1 Stück	20 Stück	8,89	177,80





**1200E Schutzbrille - UV, AS, AF**

Sehr leicht, weicher, individuell einstellbarer Nasensteg, moderner Metallrahmen



	Artikelnr.	Bestellnr.	Kurzbeschreibung	KP	VE	Preis / Stück	Preis / VE
	71509-00000M	7150900M	PC - klar (UV, AS, AF)	1 Stück	20 Stück	17,02	340,40
	71509-00001M	7150901M	PC - grau (UV, AS, AF)	1 Stück	20 Stück	17,02	340,40

**BX™ Readers Schutzbrille - UV, AS, AF**

Mit Bifokal-Polycarbonatgläsern, Bügel mit weichen Enden, weicher Nasensteg, 3-stufig verstellbare Bügellänge und Scheibenneigung



	Artikelnr.	Bestellnr.	Kurzbeschreibung	KP	VE	Preis / Stück	Preis / VE
	11374-00000M	11374000	PC - klar, +1,5 Dioptrien (UV, AS, AF)	1 Stück	20 Stück	12,34	246,80
	11375-00000M	11375000	PC - klar, +2,0 Dioptrien (UV, AS, AF)	1 Stück	20 Stück	12,34	246,80
	11376-00000M	11376000	PC - klar, +2,5 Dioptrien (UV, AS, AF)	1 Stück	20 Stück	12,34	246,80

**Metaliks™ Schutzbrille - UV, AS, AF**

	Artikelnr.	Bestellnr.	Kurzbeschreibung	KP	VE	Preis / Stück	Preis / VE
	71460-00001M	71460001	PC - klar (UV, AS, AF)	1 Stück	20 Stück	10,82	216,40
	71460-00002M	71460002	PC - grau (UV, AS, AF)	1 Stück	20 Stück	11,13	222,60



**Schutzbrille Marcus Grönholm**

Verstellbare Nasenauflage und gummierte Bügelenden, flache Bügel mit Federgelenk, hypoallergener Metallrahmen

	Artikelnr.	Bestellnr.	Kurzbeschreibung	KP	VE	Preis / Stück	Preis / VE
	71462-00002M	71462002	PC - bronze (UV, AS, AF)	1 Stück	20 Stück	12,96	259,20
	71462-00003M	71462003	PC - blau verspiegelt (UV)	1 Stück	20 Stück	16,24	324,80
	71462-00001M	71462001	PC - klar (UV, AS, AF)	1 Stück	20 Stück	12,49	249,80





**LIGHT VISION™ LED Schutzbrille**

Integrierte, einstellbare LED-Beleuchtung, weiche Bügelenden, inkl. Mikrofaserbeutel

	Artikelnr.	Bestellnr.	Kurzbeschreibung	KP	VE	Preis / Stück	Preis / VE
	11356-00000M	11356000	PC - klar (UV, AS, AF)	1 Stück	20 Stück	16,60	332,00
	26-4000-00M	90LED	Headlights einzeln - mit allen Bügelbrillen kompatibel	1 Stück	6 Stück	13,47	80,82



**FUEL™ Schutzbrille - UV**

Hochwertige Verspiegelung, guter Sonnenschutz, inkl. Mikrofasertuch. Sondermodell "Fuel Polarisiert Schutzbrille" - dunkelgraue, polarisierende Scheiben, ermöglicht bessere Kontrastwahrnehmung in sehr hellen oder blendenden Umgebungen.

	Artikelnr.	Bestellnr.	Kurzbeschreibung	KP	VE	Preis / Stück	Preis / VE
	71502-00003M	7150203	PC - rot verspiegelt (UV)	1 Stück	20 Stück	17,16	343,20
	71502-00002M	7150202	PC - blau verspiegelt (UV)	1 Stück	20 Stück	17,16	343,20
	71502-00001M	7150201	PC - I/O verspiegelt (UV)	1 Stück	20 Stück	17,16	343,20
	71502-00005M	7150205	PC - Polarisiert (UV, AS, AF)	1 Stück	20 Stück	44,41	888,20



**FUEL™ X2 Schutzbrille - UV, AS, AF**

Gummierte, längenverstellbare Bügel, weicher, einstellbarer Nasensteg, Rahmenfarbe bronze, inkl. Mikrofaserbeutel

	Artikelnr.	Bestellnr.	Kurzbeschreibung	KP	VE	Preis / Stück	Preis / VE
	71506-00000M	7150600M	PC - klar (UV, AS, AF)	1 Stück	20 Stück	16,68	333,60
	71506-00001M	7150601M	PC - bronze (UV, AS, AF)	1 Stück	20 Stück	16,68	333,60
	71506-00002M	7150602M	PC - rot verspiegelt (UV)	1 Stück	20 Stück	16,68	333,60

**Schutzbrille 2750 - UV, AS, AF**

5-stufig verstellbare Bügellänge, guter Seitenschutz, uneingeschränktes Sichtfeld

	Artikelnr.	Bestellnr.	Kurzbeschreibung	KP	VE	Preis / Stück	Preis / VE
	2750	902750	PC - klar (UV, AS, AF)	1 Stück	20 Stück	10,77	215,40
	2751	902751	PC - grau (UV, AS, AF)	1 Stück	20 Stück	10,77	215,40

**MAXIM™ Hybrid Vollsichtbrille - UV, DX**

Sehr leichte Vollsichtbrille, verstellbares Nylon-Kopfband, Hitzebeständig bis ca. 130°C

	Artikelnr.	Bestellnr.	Kurzbeschreibung	KP	VE	Preis / Stück	Preis / VE
	13330-00000M	1333000P	PC - klar (UV, DX)	1 Stück	10 Stück	18,25	182,50
	13330-10000M	133301P	Ersatzscheiben	1 Stück	25 Stück	6,93	173,25



**MAXIM™ Air Seal - UV, AS, AF**

Doppelglas-Design, hohe Schlagfestigkeit, Ventilationssystem für Beschlagfreiheit, inkl. Kopfband & Mikrofaserbeutel

	Artikelnr.	Bestellnr.	Kurzbeschreibung	KP	VE	Preis / Stück	Preis / VE
	71504-00001M	71504001	PC - klar (UV, AS, AF)	1 Stück	10 Stück	46,23	462,30







**Vollsichtbrille Modul-R - UV, AS, AF**

Leichte, schlanke Vollsichtbrille mit Halbvisier kombinierbar, mit Nylonkopfband, indirekte Belüftung, inkl. Mikrofaserbeutel

	Artikelnr.	Bestellnr.	Kurzbeschreibung	KP	VE	Preis / Stück	Preis / VE
	71361-00001M	71361001	PC - klar (UV, AS, AF)	1 Stück	10 Stück	14,06	140,60
	71361-00003M	71361003	Halbvisier, PC - klar (UV)	1 Stück	10 Stück	10,19	101,90
	71361-00002M	71361002	Austauschscheibe, PC - klar (UV, AS, AF)	1 Stück	10 Stück	7,50	75,00



**Vollsichtbrille 2890 - UV, AS, AF**

Mit oder ohne Belüftung, austauschbare Polycarbonat- od. Acetatscheibe, breites Kopfband, verstellbares Gelenk



	Artikelnr.	Bestellnr.	Kurzbeschreibung	KP	VE	Preis / Stück	Preis / VE
	2890	902890	PC - klar (UV, AS, AF) mit Belüftungsschlitz	1 Stück	10 Stück	12,05	120,50
	2890S	902890S	PC - klar (UV, AS, AF) ohne Belüftungsschlitz (gasdicht)	1 Stück	10 Stück	12,05	120,50
	2890A	902890A	A - klar (UV, AF) mit Belüftungsschlitz	1 Stück	10 Stück	13,95	139,50
	2890SA	902890SA	A - klar (UV, AF) ohne Belüftungsschlitz (gasdicht)	1 Stück	10 Stück	13,95	139,50
	2895S	902895S	PC - grün IR5 (UV, AS, AF) ohne Belüftungsschlitz (gasdicht)	1 Stück	10 Stück	17,20	172,00
	289	900289	Austauschscheibe PC für 2890 / 2890S	1 Stück	20 Stück	5,60	112,00
	289A	90289A	Austauschscheibe Acetat für 2890A / 2890SA	1 Stück	20 Stück	7,36	147,20

**FAHRENHEIT™ Vollsichtbrille - UV, AS, AF**

Spezielle seitliche Rillen, zum Tragen über Korrektionsbrillen, 180° verzerrungsfreie Sicht, weicher, großer PVC-Rahmen, Nylon- oder Neopren-Kopfband, inkl. Mikrofaserbeutel

	Artikelnr.	Bestellnr.	Kurzbeschreibung	KP	VE	Preis / Stück	Preis / VE
	71360-00011M	71360000	PC - klar (UV, AS, AF) indirekte Belüftung, Nylon-Kopfband	1 Stück	10 Stück	8,87	88,70
	71360-00014M	71360004	PC - klar (UV, AS, AF) mit Schaumstoff, indirekte Belüftung, Nylon-Kopfband	1 Stück	10 Stück	11,29	112,90
	71360-00015M	71360005	A - klar (UV, AS, AF) unbelüftet, Neoprene-Kopfband	1 Stück	10 Stück	10,78	107,80
	71360-00012M	71360002	PC - klar (UV, AS) indirekte Belüftung, Nylon-Kopfband	1 Stück	10 Stück	8,07	80,70
	71360-00013M	71360003	T-N-Wear A - klar (UV, AS, AF) indirekte Belüftung, Neoprene-Kopfband	1 Stück	10 Stück	11,89	118,90
	71360-00006M	71360006	Ersatzschutzstreifen für T-N-Wear	1 Stück	10 Stück	3,49	34,90
	71360-00017M	71360007	A - klar (UV, AS, AF) mit Schaumstoff, unbelüftet, für Helme	1 Stück	10 Stück	12,04	120,40





## Spender & Reinigungstücher

	Artikelnr.	Bestellnr.	Kurzbeschreibung	KP	VE	Preis / Stück	Preis / VE
	WS915	SBWS915	Scotch-Brite™ Mikrofaser-Brillenputztuch, 15 x 10cm, waschbar bis zu 90°C, grau	1 Stück	24 Stück	1,20	28,80
	26-2000-00M	26200000	Spender mit feuchten Reinigungstüchern, 500 Stück/Spender	1 Stück	1 Stück	68,25	68,25
	26-6710-00M	26671000	Mikrofaserreinigungstuch, schwarz	1 Stück	10 Stück	1,93	19,30

## Brillenetuis

	Artikelnr.	Bestellnr.	Kurzbeschreibung	KP	VE	Preis / Stück	Preis / VE
	12-0200-00M	12020000	Grosses Etui mit Halteschleufe für den Gürtel, schwarz	1 Stück	10 Stück	6,89	68,90
	26-6880-00M	26680000	Mikrofaserbeutel für Vollsichtbrillen, schwarz	1 Stück	20 Stück	2,83	56,60
	12-0600-00M	12060000	Weiches Etui, Reißverschluss, Schnappkammer u. Gürtelschleufe, schwarz	1 Stück	20 Stück	5,71	114,20
	12-0700-00M	12070000	Etui für Maxim Ballistic Utility Pack, schwarz mit Gürtelschleufe	1 Stück	10 Stück	8,62	86,20
	275	900275	Bauch-/Schultertasche m. einstellbarem Gürtel (90-140cm) f. Vollsichtbrillen mit Reißverschluss	1 Stück	20 Stück	12,29	245,80

## Brillenbänder

	Artikelnr.	Bestellnr.	Kurzbeschreibung	KP	VE	Preis / Stück	Preis / VE
	90931-00000	90931000	Verstellbares Nylonband, schwarz	1 Stück	50 Stück	0,79	39,50
	16610-00000M	16610000	Kopfband für Maxim Ballistic, schwarz, verstellbar	1 Stück	10 Stück	5,26	52,60
	272	900272	Safety Brillenhalteband mit Sollbruchstelle	1 Stück	100 Stück	4,37	437,00
	90943-00000M	90943000	Universal Brillenkordel	1 Stück	50 Stück	1,05	52,50

## Brillenständer

	Artikelnr.	Bestellnr.	Kurzbeschreibung	KP	VE	Preis / Stück	Preis / VE
	26-5000-00M	2650000M	Brillenständer für 6 Brillen, mit Spiegel	1 Stück	1 Stück	46,48	46,48



## Auswahlhilfe für 3M™ Schutzanzüge

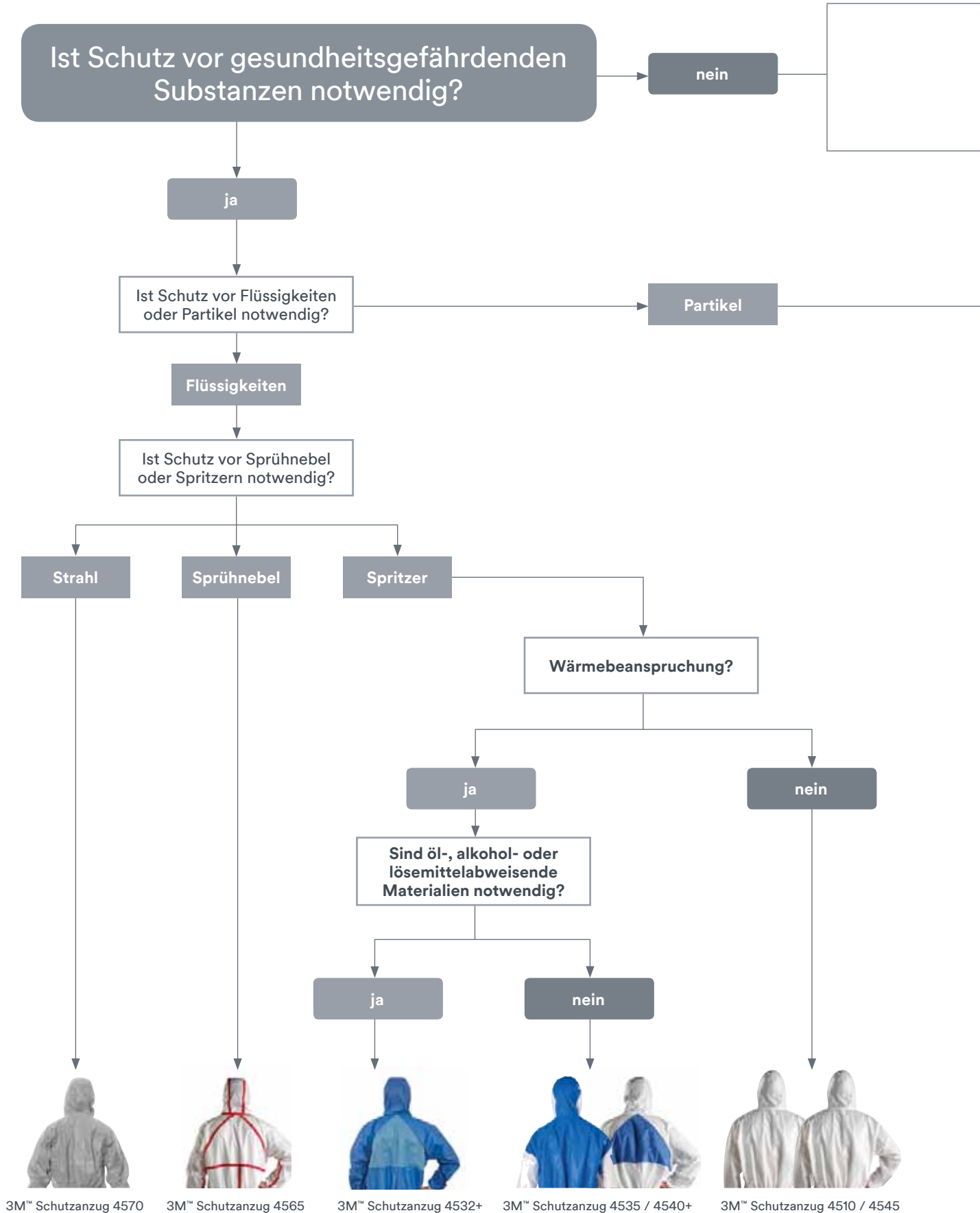

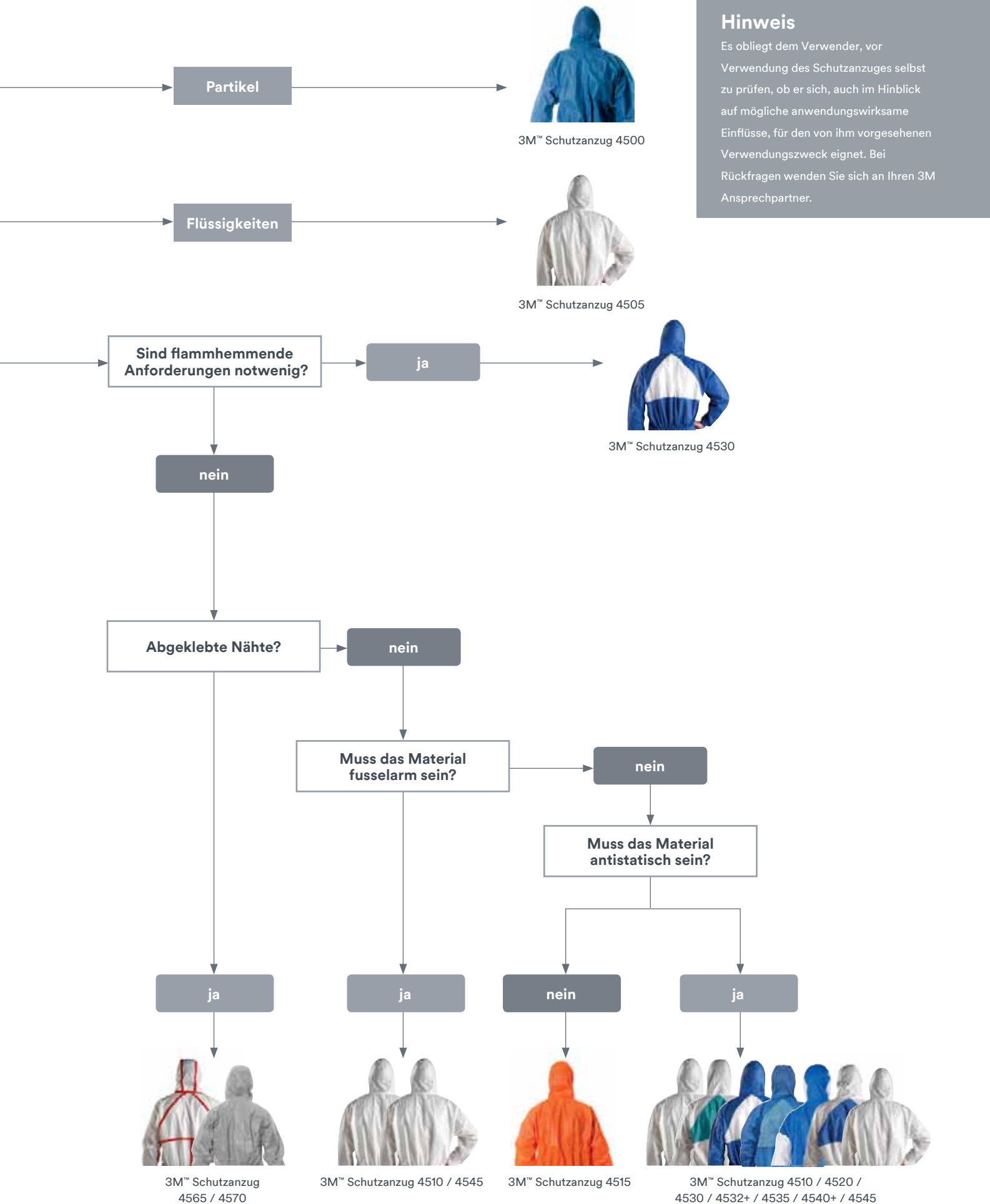

### Hinweis

Es obliegt dem Verwender, vor Verwendung des Schutzanzuges selbst zu prüfen, ob er sich, auch im Hinblick auf mögliche anwendungswirksame Einflüsse, für den von ihm vorgesehenen Verwendungszweck eignet. Bei Rückfragen wenden Sie sich an Ihren 3M Ansprechpartner.



## Schutzanzug 4500, CE-Kategorie I

Der Einweg-Schutzanzug bietet sehr guten Schutz vor nicht gesundheitsgefährdenden Stäuben und hat einen hohen Tragekomfort durch den Einsatz von leichtem und atmungsaktivem Material.

Artikelnr.	Bestellnr.	Kurzbeschreibung	KP	VE	Preis / Stück	Preis / VE
4500	4500WS	weiß, Größe S	1 Stück	20 Stück	2,22	44,40
4500	4500WM	weiß, Größe M	1 Stück	20 Stück	2,22	44,40
4500	4500WL	weiß, Größe L	1 Stück	20 Stück	2,22	44,40
4500	4500WXL	weiß, Größe XL	1 Stück	20 Stück	2,22	44,40
4500	4500WXXL	weiß, Größe XXL	1 Stück	20 Stück	2,22	44,40
4500	4500W3XL	weiß, Größe 3XL	1 Stück	20 Stück	2,46	49,20
4500	4500W4XL	weiß, Größe 4XL	1 Stück	20 Stück	2,46	49,20
4500	4500BS	blau, Größe S	1 Stück	20 Stück	2,33	46,60
4500	4500BM	blau, Größe M	1 Stück	20 Stück	2,33	46,60
4500	4500BL	blau, Größe L	1 Stück	20 Stück	2,33	46,60
4500	4500BXL	blau, Größe XL	1 Stück	20 Stück	2,33	46,60
4500	4500BXXL	blau, Größe XXL	1 Stück	20 Stück	2,33	46,60
4500	4500B3XL	blau, Größe 3XL	1 Stück	20 Stück	2,56	51,20
4500	4500B4XL	blau, Größe 4XL	1 Stück	20 Stück	2,56	51,20



## Schutzanzug 4505, CE-Kategorie I

Der Einweg-Schutzanzug bietet Schutz bei leichten Reinigungsarbeiten, bei denen ungefährliche Flüssigkeiten eingesetzt werden.

Artikelnr.	Bestellnr.	Kurzbeschreibung	KP	VE	Preis / Stück	Preis / VE
4505	4505WS	weiß, Größe S	1 Stück	20 Stück	3,30	66,00
4505	4505WM	weiß, Größe M	1 Stück	20 Stück	3,30	66,00
4505	4505WL	weiß, Größe L	1 Stück	20 Stück	3,30	66,00
4505	4505WXL	weiß, Größe XL	1 Stück	20 Stück	3,30	66,00
4505	4505WXXL	weiß, Größe XXL	1 Stück	20 Stück	3,30	66,00
4505	4505W3XL	weiß, Größe 3XL	1 Stück	20 Stück	3,67	73,40
4505	4505W4XL	weiß, Größe 4XL	1 Stück	20 Stück	3,67	73,40





## Schutzanzug 4510, Typ 5/6

Der leichte, antistatische Einweg-Schutzanzug ist aus qualitativ hochwertigem mikroporös beschichtetem Material. Dieses weiche Spinnvliespolypropylen wurde zusätzlich mit einer Lage Polyethylenlaminat ausgerüstet.

Artikelnr.	Bestellnr.	Kurzbeschreibung	KP	VE	Preis / Stück	Preis / VE
4510	4510WS	weiß, Größe S	1 Stück	20 Stück	4,11	82,20
4510	4510WM	weiß, Größe M	1 Stück	20 Stück	4,11	82,20
4510	4510WL	weiß, Größe L	1 Stück	20 Stück	4,11	82,20
4510	4510WXL	weiß, Größe XL	1 Stück	20 Stück	4,11	82,20
4510	4510WXXL	weiß, Größe XXL	1 Stück	20 Stück	4,11	82,20
4510	4510W3XL	weiß, Größe 3XL	1 Stück	20 Stück	4,55	91,00
4510	4510W4XL	weiß, Größe 4XL	1 Stück	20 Stück	4,55	91,00



## Schutzanzug 4515, Typ 5/6

Der Einweg-Schutzanzug ist besonders wasserdampfdurchlässig und hat dadurch einen sehr hohen Tragekomfort. Schützt vor gesundheitsgefährdenden Stäuben und eignet sich auch zum Entfernen von Asbestfasern.

Artikelnr.	Bestellnr.	Kurzbeschreibung	KP	VE	Preis / Stück	Preis / VE
4515	4515WS	weiß, Größe S	1 Stück	20 Stück	2,87	57,40
4515	4515WM	weiß, Größe M	1 Stück	20 Stück	2,87	57,40
4515	4515WL	weiß, Größe L	1 Stück	20 Stück	2,87	57,40
4515	4515WXL	weiß, Größe XL	1 Stück	20 Stück	2,87	57,40
4515	4515WXXL	weiß, Größe XXL	1 Stück	20 Stück	2,87	57,40
4515	4515W3XL	weiß, Größe 3XL	1 Stück	20 Stück	3,23	64,60
4515	4515W4XL	weiß, Größe 4XL	1 Stück	20 Stück	3,23	64,60
4515	4515BS	blau, Größe S	1 Stück	20 Stück	3,06	61,20
4515	4515BM	blau, Größe M	1 Stück	20 Stück	3,06	61,20
4515	4515BL	blau, Größe L	1 Stück	20 Stück	3,06	61,20
4515	4515BXL	blau, Größe XL	1 Stück	20 Stück	3,06	61,20
4515	4515BXXL	blau, Größe XXL	1 Stück	20 Stück	3,06	61,20
4515	4515B3XL	blau, Größe 3XL	1 Stück	20 Stück	3,38	67,60
4515	4515B4XL	blau, Größe 4XL	1 Stück	20 Stück	3,38	67,60
4515	4515RS	rot, Größe S	1 Stück	20 Stück	3,06	61,20
4515	4515RM	rot, Größe M	1 Stück	20 Stück	3,06	61,20
4515	4515RL	rot, Größe L	1 Stück	20 Stück	3,06	61,20
4515	4515RXL	rot, Größe XL	1 Stück	20 Stück	3,06	61,20
4515	4515RXXL	rot, Größe XXL	1 Stück	20 Stück	3,06	61,20



### Schutzanzug 4515, Typ 5/6

Der Einweg-Schutzanzug ist besonders wasserdampfdurchlässig und hat dadurch einen sehr hohen Tragekomfort. Schützt vor gesundheitsgefährdenden Stäuben und eignet sich auch zum Entfernen von Asbestfasern.

Artikelnr.	Bestellnr.	Kurzbeschreibung	KP	VE	Preis / Stück	Preis / VE
4515	4515R3XL	rot, Größe 3XL	1 Stück	20 Stück	3,38	67,60
4515	4515R4XL	rot, Größe 4XL	1 Stück	20 Stück	3,38	67,60
4515	4515OS	orange, Größe S	1 Stück	20 Stück	3,22	64,40
4515	4515OM	orange, Größe M	1 Stück	20 Stück	3,22	64,40
4515	4515OL	orange, Größe L	1 Stück	20 Stück	3,22	64,40
4515	4515OXL	orange, Größe XL	1 Stück	20 Stück	3,22	64,40
4515	4515OXXL	orange, Größe XXL	1 Stück	20 Stück	3,22	64,40
4515	4515O3XL	orange, Größe 3XL	1 Stück	20 Stück	3,65	73,00
4515	4515O4XL	orange, Größe 4XL	1 Stück	20 Stück	3,65	73,00



### Schutzanzug 4520, Typ 5/6

Robust, reißfest und trotzdem leicht. Dieser langlebige Einweg-Schutzanzug wird aus einem 5-lagigen, antistatisch ausgerüsteten Material gefertigt. Die hohe Wasserdampfdurchlässigkeit des Schutzanzuges reduziert den Hitzestau und gibt dem Träger ein gutes, komfortables Gefühl auch bei schwerer körperlicher Tätigkeit. Der Anzug bietet Schutz vor gesundheitsgefährdenden Stäuben und Flüssigkeiten.

Artikelnr.	Bestellnr.	Kurzbeschreibung	KP	VE	Preis / Stück	Preis / VE
4520	4520WS	weiß / grün, Größe S	1 Stück	20 Stück	3,88	77,60
4520	4520WM	weiß / grün, Größe M	1 Stück	20 Stück	3,88	77,60
4520	4520WL	weiß / grün, Größe L	1 Stück	20 Stück	3,88	77,60
4520	4520WXL	weiß / grün, Größe XL	1 Stück	20 Stück	3,88	77,60
4520	4520WXXL	weiß / grün, Größe XXL	1 Stück	20 Stück	3,88	77,60



### Schutzanzug 4530, Typ 5/6

Der Einweg-Schutzanzug verfügt über vier aufeinander abgestimmte Lagen. Zwei äußere Lagen aus Meltblown-Polypropylen und zwei innenliegende aus Spinnvlies Polypropylen. Das sehr weiche und wasserdampfdurchlässige Material, die gestrickten Bündchen und der 2-Wege-Reißverschluss sowie der Schnitt erhöhen den Tragekomfort und machen den flammhemmend ausgerüsteten Schutzanzug zu einem perfekten Wegbegleiter.

Artikelnr.	Bestellnr.	Kurzbeschreibung	KP	VE	Preis / Stück	Preis / VE
4530	94530M	blau, Größe M	1 Stück	20 Stück	5,77	115,40
4530	94530L	blau, Größe L	1 Stück	20 Stück	5,77	115,40
4530	94530XL	blau, Größe XL	1 Stück	20 Stück	5,77	115,40
4530	94530XXL	blau, Größe XXL	1 Stück	20 Stück	5,77	115,40



### Schutzanzug 4532+, Typ 5/6

Mit dem speziellen Lagenaufbau – zwei Lagen Meltblown-Polypropylen und drei Lagen Spinnvlies – geht der Einweg-Schutzanzug weit über die Anforderungen der Schutzstufe hinaus. Der alkohol-, öl-, und lösemittelabweisende Schutzanzug deckt eine Vielzahl von Einsatzbereichen ab. Hohe Bewegungsfreiheit und hohe Wasserdampfdurchlässigkeit stehen für besten Tragekomfort auch unter harten Bedingungen.

Artikelnr.	Bestellnr.	Kurzbeschreibung	KP	VE	Preis / Stück	Preis / VE
4532+	4532BS	blau / himmelblau, Größe S	1 Stück	20 Stück	5,78	115,60
4532+	4532BM	blau / himmelblau, Größe M	1 Stück	20 Stück	5,78	115,60
4532+	4532BL	blau / himmelblau, Größe L	1 Stück	20 Stück	5,78	115,60
4532+	4532BXL	blau / himmelblau, Größe XL	1 Stück	20 Stück	5,78	115,60
4532+	4532BXXL	blau / himmelblau, Größe XXL	1 Stück	20 Stück	5,78	115,60
4532+	4532B3XL	blau / himmelblau, Größe 3XL	1 Stück	20 Stück	6,30	126,00
4532+	4532B4XL	blau / himmelblau, Größe 4XL	1 Stück	20 Stück	6,30	126,00
4532+	4532WS	weiß, Größe S	1 Stück	20 Stück	5,78	115,60
4532+	4532WM	weiß, Größe M	1 Stück	20 Stück	5,78	115,60
4532+	4532WL	weiß, Größe L	1 Stück	20 Stück	5,78	115,60
4532+	4532WXL	weiß, Größe XL	1 Stück	20 Stück	5,78	115,60
4532+	4532WXXL	weiß, Größe XXL	1 Stück	20 Stück	5,78	115,60
4532+	4532W3XL	weiß, Größe 3XL	1 Stück	20 Stück	6,30	126,00
4532+	4532W4XL	weiß, Größe 4XL	1 Stück	20 Stück	6,30	126,00



### Schutzanzug 4535, Typ 5/6

Der Einweg-Schutzanzug für längere Einsätze. Gefertigt aus einer sehr fusselarmen Materialkombination bietet der Anzug exzellenten Schutz und hohen Tragekomfort. Der fünfteilige Aufbau aus Spinnvlies-Polypropylenfasern und Meltblown-Polypropylen auf dem Rücken sorgt für hohe Wasserdampfdurchlässigkeit, reduziert den Hitzestau und steigert den Tragekomfort. Die ideale Kombination aus Sicherheit und Komfort.

Artikelnr.	Bestellnr.	Kurzbeschreibung	KP	VE	Preis / Stück	Preis / VE
4535	4535WS	weiß / blau, Größe S	1 Stück	20 Stück	5,41	108,20
4535	4535WM	weiß / blau, Größe M	1 Stück	20 Stück	5,41	108,20
4535	4535WL	weiß / blau, Größe L	1 Stück	20 Stück	5,41	108,20
4535	4535WXL	weiß / blau, Größe XL	1 Stück	20 Stück	5,41	108,20
4535	4535WXXL	weiß / blau, Größe XXL	1 Stück	20 Stück	5,41	108,20
4535	4535W3XL	weiß / blau, Größe 3XL	1 Stück	20 Stück	5,70	114,00



### Schutzanzug 4540+, Typ 5/6

Leicht, weich und höchst komfortabel. Der Einweg-Schutzanzug ist aus einem mikroporösen Material gefertigt. Für erhöhten Tragekomfort sorgt ein auf dem Rücken implementiertes Dreieck aus wasserdampfdurchlässigem Material. Dieser Anzug aus dem Premium Programm lässt sich vielseitig einsetzen und überzeugt durch eine Menge an Details.

Artikelnr.	Bestellnr.	Kurzbeschreibung	KP	VE	Preis / Stück	Preis / VE
4540+	4540WM	weiß / blau, Größe M	1 Stück	20 Stück	6,26	125,20
4540+	4540WL	weiß / blau, Größe L	1 Stück	20 Stück	6,26	125,20
4540+	4540WXL	weiß / blau, Größe XL	1 Stück	20 Stück	6,26	125,20
4540+	4540WXXL	weiß / blau, Größe XXL	1 Stück	20 Stück	6,26	125,20



### Schutzanzug 4545, Typ 5/6

Der leichte, antistatisch ausgerüstete Einweg-Schutzanzug aus Polyethylen Propylen ist extrem belastbar und durch die spezielle Lagenkombination aus weichen Spinnvliesfasern und einem Polyethylenlaminatfilm extrem robust. Die Passform verschafft hohe Bewegungsfreiheit und besten Tragekomfort.

Artikelnr.	Bestellnr.	Kurzbeschreibung	KP	VE	Preis / Stück	Preis / VE
4545	4545WS	weiß, Größe S	1 Stück	20 Stück	5,76	115,20
4545	4545WM	weiß, Größe M	1 Stück	20 Stück	5,76	115,20
4545	4545WL	weiß, Größe L	1 Stück	20 Stück	5,76	115,20
4545	4545WXL	weiß, Größe XL	1 Stück	20 Stück	5,76	115,20
4545	4545WXXL	weiß, Größe XXL	1 Stück	20 Stück	5,76	115,20



### Schutzanzug 4545, Typ 5/6

Der leichte, antistatisch ausgerüstete Einweg-Schutzanzug aus Polyethylen Propylen ist extrem belastbar und durch die spezielle Lagenkombination aus weichen Spinnvliesfasern und einem Polyethylenlaminatfilm extrem robust. Die Passform verschafft hohe Bewegungsfreiheit und besten Tragekomfort.

Artikelnr.	Bestellnr.	Kurzbeschreibung	KP	VE	Preis / Stück	Preis / VE
4545	4545W3XL	weiß, Größe 3XL	1 Stück	20 Stück	5,87	117,40
4545	4545W4XL	weiß, Größe 4XL	1 Stück	20 Stück	5,87	117,40



### Schutzanzug 4565, Typ 4/5/6

Gefertigt aus einem speziell entwickelten Laminat ist der Einweg-Schutzanzug gegenüber Permeation von Chemikalien besonders geeignet. Die Nähte sind mit einem roten Abklebeband zusätzlich gegen feine Partikel und Flüssigkeiten nach CE Typ 4/5/6 geschützt. Zusätzlich schützt der Schutzanzug vor biologischen und infektiösen Einflüssen nach EN 14126.

Artikelnr.	Bestellnr.	Kurzbeschreibung	KP	VE	Preis / Stück	Preis / VE
4565	4565WM	weiß / rot, Größe M	1 Stück	20 Stück	7,43	148,60
4565	4565WL	weiß / rot, Größe L	1 Stück	20 Stück	7,43	148,60
4565	4565WXL	weiß / rot, Größe XL	1 Stück	20 Stück	7,43	148,60
4565	4565WXXL	weiß / rot, Größe XXL	1 Stück	20 Stück	7,43	148,60



### Schutzanzug 4570, Typ 3/4/5/6

Der Einweg-Schutzanzug überzeugt durch viele innovative Detaillösungen, z.B. elastischer Einsatz an der Hüfte, um potenzielle Undichtheiten zu vermeiden. Reißverschluss mit großen Ringen zum einfachen An-/Ausziehen beim Tragen von Handschuhen. Ist auch einem weichen und zugleich sehr robusten Material gefertigt. Zusätzlich schützt der Schutzanzug vor biologischen und infektiösen Einflüssen nach EN 14126.

Artikelnr.	Bestellnr.	Kurzbeschreibung	KP	VE	Preis / Stück	Preis / VE
4570	4570GS	grau, Größe S	1 Stück	12 Stück	18,72	224,64
4570	4570GM	grau, Größe M	1 Stück	12 Stück	18,72	224,64
4570	4570GL	grau, Größe L	1 Stück	12 Stück	18,72	224,64
4570	4570GXL	grau, Größe XL	1 Stück	12 Stück	18,72	224,64
4570	4570GXXL	grau, Größe XXL	1 Stück	12 Stück	18,72	224,64
4570	4570G3XL	grau, Größe 3XL	1 Stück	12 Stück	20,19	242,28
4570	45704XL	grau, Größe 4XL	1 Stück	12 Stück	20,19	242,28



## Einwegmäntel

Artikelnr.	Bestellnr.	Kurzbeschreibung	KP	VE	Preis / Stück	Preis / VE
4400	4400WS	weiß, Größe S atmungsaktiv und besonders leicht	1 Stück	50 Stück	1,65	82,50
4400	4400WM	weiß, Größe M atmungsaktiv und besonders leicht	1 Stück	50 Stück	1,65	82,50
4400	4400WL	weiß, Größe L atmungsaktiv und besonders leicht	1 Stück	50 Stück	1,65	82,50
4400	4400WXL	weiß, Größe XL atmungsaktiv und besonders leicht	1 Stück	50 Stück	1,65	82,50
4400	4400WXXL	weiß, Größe XXL atmungsaktiv und besonders leicht	1 Stück	50 Stück	1,65	82,50
4400	4400W3XL	weiß, Größe 3XL atmungsaktiv und besonders leicht	1 Stück	50 Stück	1,83	91,50
4400	4400W4XL	weiß, Größe 4XL atmungsaktiv und besonders leicht	1 Stück	50 Stück	1,83	91,50
4400	4400BM	blau, Größe M atmungsaktiv und besonders leicht	1 Stück	50 Stück	1,72	86,00
4400	4400BL	blau, Größe L atmungsaktiv und besonders leicht	1 Stück	50 Stück	1,72	86,00
4400	4400BXL	blau, Größe XL atmungsaktiv und besonders leicht	1 Stück	50 Stück	1,72	86,00
4400	4400BXXL	blau, Größe XXL atmungsaktiv und besonders leicht	1 Stück	50 Stück	1,72	86,00
4432+	4432WM	weiß, Größe M besonders atmungsaktiv, antistatisch, sehr leicht	1 Stück	50 Stück	3,40	170,00
4432+	4432WL	weiß, Größe L besonders atmungsaktiv, antistatisch, sehr leicht	1 Stück	50 Stück	3,40	170,00
4432+	4432WXL	weiß, Größe XL besonders atmungsaktiv, antistatisch, sehr leicht	1 Stück	50 Stück	3,40	170,00
4432+	4432WXXL	weiß, Größe XXL besonders atmungsaktiv, antistatisch, sehr leicht	1 Stück	50 Stück	3,40	170,00
4440	4440WS	weiß, Größe S gestrickte Bündchen	1 Stück	50 Stück	3,59	179,50
4440	4440WM	weiß, Größe M gestrickte Bündchen	1 Stück	50 Stück	3,59	179,50
4440	4440WL	weiß, Größe L gestrickte Bündchen	1 Stück	50 Stück	3,59	179,50
4440	4440WXL	weiß, Größe XL gestrickte Bündchen	1 Stück	50 Stück	3,59	179,50
4440	4440WXXL	weiß, Größe XXL gestrickte Bündchen	1 Stück	50 Stück	3,59	179,50
4440	4440W3XL	weiß, Größe 3XL gestrickte Bündchen	1 Stück	50 Stück	4,02	201,00
4440	4440W4XL	weiß, Größe 4XL gestrickte Bündchen	1 Stück	50 Stück	4,02	201,00



## Mehrweg-Schutzanzug 50425

Komfortable Arbeitsschutzbekleidung mit hoher Atmungsaktivität. Bequeme Kniepolster, robuster Doppel-Reißverschluss, seitliche Hosentaschen mit integriertem Eingriff.

Artikelnr.	Bestellnr.	Kurzbeschreibung	KP	VE	Preis / Stück	Preis / VE
50425	50425M	grau, Größe M	1 Stück	10 Stück	28,69	286,90
50425	50425L	grau, Größe L	1 Stück	10 Stück	28,69	286,90
50425	50425XL	grau, Größe XL	1 Stück	10 Stück	28,69	286,90
50425	50425XXL	grau, Größe XXL	1 Stück	10 Stück	28,69	286,90

## Überziehschuhe, Armschützer, Einweghauben

	Artikelnr.	Bestellnr.	Kurzbeschreibung	KP	VE	Preis / Stück	Preis / VE
	402	402B	Überziehschuh blau	1 Stück	300 Stück	0,15	45,00
	407	407W	Einweghaube weiß	1 Stück	1000 Stück	0,06	60,00
	435	435W	Armschutz weiß, mit elastischen Bündchen	1 Stück	300 Stück	0,38	114,00
	440	440W	Überziehschuh weiß, mit Band	1 Stück	200 Stück	0,56	112,00
	442	442W	Überziehschuh weiß	1 Stück	300 Stück	0,31	93,00
	444	444W	Armschutz weiß, mit elastischen Bündchen	1 Stück	300 Stück	0,36	108,00
	445	445W	Armschutz weiß, mit gestrickten Bündchen	1 Stück	300 Stück	0,38	114,00
	446	446W	Einweghaube weiß	1 Stück	300 Stück	0,53	159,00
	450	900450	Überziehschuh weiß, mit Anti-Rutsch Sohle und Band	1 Stück	200 Stück	0,90	180,00

## Industriebindevliese

\*Aufnahmekapazität je Stück. Zur Aufnahme von minderaggressiven Flüssigkeiten (Öle, Kühlschmierstoffe, Lösemittel, etc.)

	Artikelnr.	Bestellnr.	Kurzbeschreibung	KP	VE	Preis / Stück	Preis / VE
	M-B2001	90MB2001	Rollen, 40cm x 46m Aufnahmekapazität*: 76 l	1 Rolle	1 Rolle	108,40	108,40
	M-M1002	90MM1002	Minischläuche, 7,5cm x 2,4m Aufnahmekapazität*: 7,5 l	1 Stück	6 Stück	13,20	79,20
	M-N1001	90MN1001	Kissen, 18cm x 38cm Aufnahmekapazität*: 2 l	1 Stück	16 Stück	4,10	65,60
	M-F2001	90MF2001	Multiformat, 12cm x 15,2m Aufnahmekapazität*: 37 l	1 Stück	3 Stück	60,20	180,60
	M-G1001	90MG1001	Begehbare Matten, 91cm x 91m Aufnahmekapazität*: 120 l	1 Stück	1 Stück	409,20	409,20
	M-A2002	90MA2002	Tücher, 40cm x 52cm Aufnahmekapazität*: 1 l	1 Stück	100 Stück	1,40	140,00
	M-B2002	90MB2002	Rollen, 96cm x 46m Aufnahmekapazität*: 190 l	1 Rolle	1 Rolle	265,20	265,20
	M-M1001	90MM1001	Minischläuche, Ø 7,5cm x 1,2m Aufnahmekapazität*: 3,8 l	1 Stück	12 Stück	6,80	81,60
	M-R2001	90MR2001	Fassabdeckung, Ø 56cm Aufnahmekapazität*: 2 l	1 Stück	25 Stück	5,90	147,50
	M-G1301	90MG1301	Begehbare Matten, 91cm x 30m Aufnahmekapazität*: 40 l	1 Stück	1 Stück	259,80	259,80

## Ölbindevliese











\*Aufnahmekapazität je Stück. Zur Aufnahme von Öl und organischen Flüssigkeiten (schwimmfähig, wasserabweisend)

	Artikelnr.	Bestellnr.	Kurzbeschreibung	KP	VE	Preis / Stück	Preis / VE
	HP-255	900255	Tücher, 43cm x 48cm Aufnahmekapazität*: 2 l	1 Stück	50 Stück	2,70	135,00
	T100	90T100	Rollen, 96cm x 40m Aufnahmekapazität*: 170 l	1 Rolle	1 Rolle	291,70	291,70
	T126	90T126	Schleier, 48cm x 30m Aufnahmekapazität*: 60 l	1 Rolle	1 Rolle	205,00	205,00



## Öbindevliese

\*Aufnahmekapazität je Stück. Zur Aufnahme von Öl und organischen Flüssigkeiten (schwimmfähig, wasserabweisend)

	Artikelnr.	Bestellnr.	Kurzbeschreibung	KP	VE	Preis / Stück	Preis / VE
	T151	90T151	Tücher, 39cm x 53cm Aufnahmekapazität*: 0,5 l	1 Stück	200 Stück	0,80	160,00
	T151GA	90T151GA	Tücher, 45cm x 45cm Aufnahmekapazität*: 0,5 l	1 Stück	200 Stück	0,80	160,00
	T156	90T156	Tücher, 39cm x 53cm Aufnahmekapazität*: 1 l	1 Stück	100 Stück	1,50	150,00
	T280	90T280	Doppelschläuche, 10 cm (2x) x 3m Aufnahmekapazität*: 42 l	1 Stück	4 Stück	86,70	346,80
	T4	90T4	Minischläuche, 7,5cm x 1,2m Aufnahmekapazität*: 3,8 l	1 Stück	12 Stück	10,90	130,80
	T-F2001	90TF2001	Multiformat, 12cm x 15,2m Aufnahmekapazität*: 37 l	1 Stück	3 Stück	79,80	239,40
	HP-100	90HP100	Rollen, 96cm x 44m Aufnahmekapazität*: 190 l	1 Rolle	1 Rolle	261,10	261,10
	HP-156	90HP156	Tücher, 43cm x 48cm Aufnahmekapazität*: 1 l	1 Stück	100 Stück	1,30	130,00
	T270	90T270	Schläuche, Ø 20cm x 3m Aufnahmekapazität*: 50 l	1 Stück	4 Stück	99,90	399,60
	T150	90T150	Rollen, 48cm x 40m Aufnahmekapazität*: 85 l	1 Rolle	1 Rolle	124,40	124,40
	T240	90T240	Kissen, 38cm x 55cm Aufnahmekapazität*: 10 l	1 Stück	10 Stück	26,10	261,00





## Chemikalienbindevliese

\*Aufnahmekapazität je Stück. Zur Aufnahme von aggressiven Säuren und Laugen

	Artikelnr.	Bestellnr.	Kurzbeschreibung	KP	VE	Preis / Stück	Preis / VE
	P-F2001	90PF2001	Multiformat, 12cm x 15,2m Aufnahmekapazität*: 37 l	1 Stück	3 Stück	84,20	252,60
	P-110	90P110	Tücher, 28cm x 33cm Aufnahmekapazität*: 0,25 l	1 Stück	200 Stück	1,20	240,00
	P-130	90P130	Rollen, 33cm x 30m Aufnahmekapazität*: 25 l	1 Stück	2 Stück	109,60	219,20
	P-190	90P190	Rollen, 48cm x 30m Aufnahmekapazität*: 36 l	1 Stück	2 Stück	166,70	333,40
	P-200	90P200	Minischläuche, Ø 7,5cm x 1,2m Aufnahmekapazität*: 3,8 l	1 Stück	12 Stück	26,00	312,00
	P-300	90P300	Kissen, 18cm x 38cm Aufnahmekapazität*: 2 l	1 Stück	16 Stück	12,70	203,20

## Notfallboxen

Für den schnellen Einsatz, sorgfältig zusammengestellte Auswahl an Chemikalienbindevliesen in praktischen Boxen.

	Artikelnr.	Bestellnr.	Kurzbeschreibung	KP	VE	Preis / Stück	Preis / VE
	SK5	90SK5	Labor-Notfall-Set, 7cm x 40cm x 28cm Inhalt: 10 Tücher, 1 Kissen, 1 Entsorgungsbeutel Aufnahmekapazität: ca. 5 l	1 Stück	5 Stück	44,90	224,50
	SK26	90SK26	Notfallbox, 40cm x 63cm x 40cm Inhalt: 10 Tücher, 5 Kissen, 5 Minischläuche, 2 Entsorgungsbeutel Aufnahmekapazität: ca. 26 l	1 Stück	1 Stück	279,50	279,50
	SK75	90SK75	Notfallbox, 53cm x 78cm x 32cm Inhalt: 100 Tücher, 12 Kissen, 8 Minischläuche, 5 Entsorgungsbeutel Aufnahmekapazität: ca. 75 l	1 Stück	1 Stück	671,00	671,00
	SK210	90SK210	Notfallbox, 64cm x 104cm x 84cm Inhalt: 100 Tücher, 12 Kissen, 12 Minischläuche, 2 Boxen, 1 Rolle, 5 Entsorgungsbeutel, 1 Warnschild, 1 RI. Absperrband; Aufnahmekap.: ca. 210 l	1 Stück	1 Stück	1.782,00	1.782,00
	SK360	90SK360	Notfallbox, 80cm x 120cm x 96cm Inhalt: 300 Tücher, 24 Kissen, 24 Minischläuche, 3 Boxen, 1 Rolle, 20 Entsorgungsbeutel, 1 Warnschild, 1 RI. Absperrband; Aufnahmekap.: ca. 360 l	1 Stück	1 Stück	2.610,80	2.610,80



Haben Sie Fragen zu unseren  
Schweißerschutz-Produkten?

Dann schlagen Sie doch einfach im  
Schweißerschutzkatalog nach oder  
fragen Sie direkt bei uns an.

[arbeitsschutz-at@mmm.com](mailto:arbeitsschutz-at@mmm.com)



Artikelnummer	Seite	Artikelnummer	Seite	Artikelnummer	Seite	Artikelnummer	Seite
003-00-59P	21	26-4000-00M	73	453-00-02P	32	6889	17
007-00-63P	21	26-5000-00M	77	453-00-25P	21	6893	17
007-00-64P	21	26-6710-00M	77	453-01-02P	32	6894	17
021-14-12P	22	26-6880-00M	77	453-09-20P	32	6895	17
021-18-06RM	22	272	77	453-09-25P	21	6896	17
022-25-03P4	22	2730	71	4530	83	6897	18
022-25-10P4	22	2740	71	4532+	83	6898	18
023-05-51P	25	2741	71	4535	84	6900	17
023-06-30P	25	2742	71	4540+	84	71360-00006M	76
023-06-50P	25	275	77	4545	84	71360-00011M	76
085-00-10P	21	2750	74	456-18-25P	21	71360-00012M	76
085-01-00P	22	2751	74	4565	85	71360-00013M	76
085-06-10P	22	2800	68	4570	85	71360-00014M	76
085-11-00P	22	2802	68	461-00-02P	22	71360-00015M	76
085-12-00P	21	2805	68	461-00-20P	32	71360-00017M	76
105	16	2840	71	4H	66	71361-00001M	75
106	16	2841	71	501	19	71361-00002M	75
107	17	2842	71	50425	87	71361-00003M	75
1100	40	2844	71	5125	16	71448-00001M	68
1100DS	40	2845	71	530-11-76P	26	71460-00001M	73
1100P	43	2846	71	530-12-52P	25	71460-00002M	73
1100R	41	289	75	530-12-81P	27	71462-00001M	73
1100RB	42	2890	75	530-12-82P	27	71462-00002M	73
1110	40	2890A	75	530-12-85P	27	71462-00003M	73
1120	40	2890S	75	5535	16	71500-00001M	69
1120R	42	2890SA	75	5911	19	71500-00002M	69
1120RB	42	2895S	75	5925	19	71500-00003M	69
1130	40	289A	75	5935	19	71500-00004M	69
11356-00000M	73	301-00-62P	25	5B	64	71502-00001M	74
11374-00000M	73	308-00-30P	26	5C	64	71502-00002M	74
11375-00000M	73	308-00-31P	26	5E-11	64	71502-00003M	74
11376-00000M	73	308-00-40P	26	5F-11	64	71502-00005M	74
11864-00000M	71	308-00-72P	26	5J	64	71504-00001M	75
11865-00000M	72	312-03-00P	26	603	19	71505-00001M	72
12-0200-00M	77	312-03-01P	26	6035	19	71505-00002M	72
12-0600-00M	77	370-TEPL-25	53	6038	19	71505-00003M	72
12-0700-00M	77	370-TEPM-25	53	6051	18	71505-00004M	72
1261	40	370-TEPS-25	53	6054	18	71505-00005M	72
1271	40	391-0000	41	6055	18	71505-00006M	72
1310	42	400	14	6057	18	71505-00008M	72
1311	42	402	87	6059	18	71505-00009M	72
13200-99999M	72	407	87	6075	18	71506-00000M	74
13225-00000M	71	40719-00000M	72	6096	18	71506-00001M	74
13226-00000M	71	4251	14	6098	18	71506-00002M	74
13228-00000M	71	4255	14	6099	18	71509-00000M	73
13296-00000M	72	4277	14	6100	14	71509-00001M	73
13297-00000M	72	4279	14	6200	14	71511-00000M	69
13299-00000M	72	435	87	6212M	16	71512-00000M	69
13323-00000M	71	440	87	6223M	16	71512-00001M	69
13324-00000M	72	4400	86	6300	14	7501	15
13330-00000M	75	442	87	6501	14	7502	15
13330-10000M	75	4432+	86	6501QL	15	7503	15
1436	51	444	87	6502	14	7523L	16
16610-00000M	77	4440	86	6502QL	15	7523M	16
210100-478-GN	55	445	87	6503	14	7581	15
210100-478-OR	55	446	87	6503QL	15	7582	15
210100-478-RD	55	450	87	6581	15	7583	16
210100-478-SV	55	450-00-02P	32	6582	15	7586	16
210100-478-VI	55	450-00-25P	21	6583	15	7883	18
2125	19	4500	80	6700	17	8310	10
2128	19	4505	80	6800	17	8312	10
2135	19	4510	81	6864	17	8320	10
2138	19	4515	81	6878	17	8322	10
26-2000-00M	77	4520	82	6885	17	8710E	10

Artikelnummer	Seite	Artikelnummer	Seite	Artikelnummer	Seite	Artikelnummer	Seite
8810	10	FT12	20	H-700C-RD	60	H520B-408-GQ-01	47
8812	10	FX-01-000	42	H-700C-VI	60	H520F-409-GQ	45
8822	10	G2000DUV-BB	61	H-700N-BB	60	H520F-440-GN	51
8825	11	G2000DUV-GP	61	H-700N-GP	60	H520F-440-SV	51
8833	10	G2000DUV-GU	61	H-700N-GU	60	H520F-460-GB	46
8835	11	G2000DUV-OR	61	H-700N-OR	60	H520P3A-410-GQ	46
90931-00000	77	G2000DUV-RD	61	H-700N-RD	60	H520P3B-410-GQ	46
90943-00000M	77	G2000DUV-VI	61	H-700N-VI	60	H520P3BB-410-GQ	46
9310+	10	G22C GU	61	H-701C-BB	60	H520P3E-410-GQ	45
9312+	10	G22C OR	61	H-701C-GP	60	H520P3E-467-GB	46
9320+	10	G22C VI	61	H-701C-GU	60	H520P3EA-410-GQ	46
9322+	11	G22D GU	61	H-701C-OR	60	H520P3EB-410-GQ	46
9330+	11	G22D OR	61	H-701C-RD	60	H520P3F-410-GQ	46
9332+	11	G22D VI	61	H-701C-VI	60	H520P3G-410-GQ	46
9422+	12	G22DGU51V5B	62	H-701N-BB	60	H520P3H-410-GQ	46
9432+	12	G22DGU51V5C	62	H-701N-GP	60	H520P3H-467-GB	47
9906	12	G22DOR51V5B	62	H-701N-GU	60	H520P3K-410-GQ	46
9913	12	G22DOR51V5C	62	H-701N-OR	60	H540A-411-SV	47
9914	12	G2C	66	H-701N-RD	60	H540A-441-GN	51
9915	12	G2D	66	H-701N-VI	60	H540A-461-GB	48
9922	12	G2M	66	H31A 300	49	H540B-412-SV	47
9926	12	G2N	66	H31B 300	49	H540B-474-GB	48
9928	12	G3000CUV-BB	61	H31P3A 300	49	H540P3B-413-SV	47
ACU-03	26	G3000CUV-GB	62	H31P3AF 300	31	H540P3E-413-SV	47
ACU-04	26	G3000CUV-GP	61	H31P3B 300	49	H540P3E-475-GB	48
ACU-10	26	G3000CUV-GU	61	H31P3BB 300	49	H540P3EA-413-SV	47
ACU-14	26	G3000CUV-OR	62	H31P3E 300	49	H540P3H-413-SV	47
ACU-20	26	G3000CUV-RD	62	H31P3E 300-GB	49	H540P3K-413-SV	47
ACU-21	26	G3000CUV-VI	61	H31P3E 300-GU	49	HP-100	89
ACU-22	26	G3000DUV-BB	61	H31P3EA 300	50	HP-156	89
ACU-23	26	G3000DUV-GB	61	H31P3EB 300	50	HP-255	88
ACU-24	26	G3000DUV-GP	61	H31P3K 300	50	HRXP7A-01 ACK	54
ACU-25	26	G3000DUV-GU	61	H31P3K 300-GU	50	HRXP7P3E-01 ACK	54
BI003	43	G3000DUV-OR	61	H31P3K-01 300	50	HRXS7A-01	54
BLT-12	22	G3000DUV-RD	61	H4A 300	51	HRXS7P3E-01	54
BLT-15	22	G3000DUV-VI	61	H510A-401-GU	44	HY100A	52
BPK-01	23	G3000MGU51V5B	62	H510A-470-GB	45	HY100A-01	52
BT-20L	27	G3000MOR31V5B	62	H510AK-442-GB	50	HY21	55
BT-20S	27	G3000MOR31V5C	63	H510AK-442-RE	50	HY51	52
BT-30	27	G3000MOR31V5J	63	H510B-403-GU	44	HY51 GN	52
BT-40	27	G3000NGB31V5J	63	H510B-471-GB	45	HY52	52
BT-922	27	G3000NUV-BB	62	H510F-404-GU	44	HY52 GN	52
BT-926	27	G3000NUV-GP	62	H510F-459-GB	45	HY53 PTL	52
C-231	27	G3000NUV-GU	62	H510P3A-405-GU	44	HY54	52
C-340	27	G3000NUV-OR	62	H510P3B-405-GU	44	HY54 GN	52
CC-01-000	39	G3000NUV-RD	62	H510P3BB-405-GU	44	HY6	52
CF-01-000	42	G3000NUV-VI	62	H510P3E-405-GU	44	HY68	55
CHG-02EU	21	G3001MUBB31V4KK	63	H510P3E-405-OR	44	HY73	55
CS-01-000	42	G3001MUGU31V4KK	63	H510P3E-469-GB	45	HY79	55
DC-01-002	43	G3001MUVI31V4KK	63	H510P3EA-405-GU	44	HYG3	66
DC-01-003	43	G500-GU	64	H510P3EB-405-GU	44	HYG4	66
EC-01-000	42	G500-OR	64	H510P3F-405-GU	44	HYG50	64
ES-01-001	40	G500V5CH510-OR	63	H510P3G-405-GU	45	HYX1	52
ES-01-003	40	G500V5F11-GU	63	H510P3H-405-GU	45	HYX2	52
ES-01-005	40	G500V5F11H510-GU	63	H510P3K-405-GU	44	HYX3	52
ES-01-020	40	GH1	66	H515FB-516-GN	51	HYX4	52
ES-01-300	42	GH2	66	H515FB-516-RD	51	HYX5	52
ES-01-301	42	GH4	66	H515FB-516-SV	51	JP-RTU-1	21
EX-01-021	41	GR1C	66	H520-440-RD	51	LEP-100 EU	53
FP-01-000	39	GR3C	66	H520-P3E-410-GQ-01	47	M-106	30
FP-01-008A	43	H-700C-BB	60	H520A-407-GQ	45	M-107	30
FP-01-200	39	H-700C-GP	60	H520A-407-GQ-01	47	M-116	30
FT 10	20	H-700C-GU	60	H520A-472-GB	46	M-150	30
FT 11	20	H-700C-OR	60	H520B-408-GQ	45	M-154	30

Artikelnummer	Seite	Artikelnummer	Seite	Artikelnummer	Seite	Artikelnummer	Seite
M-306	30	P3K	56	T280	89	V4CK	65
M-307	30	PB-01-000	39	T4	89	V4D	65
M-316	30	PB-01-200	39	TEP-100 EU	53	V4DK	65
M-350	30	PD-01-001	41	TR-01-000	41	V4E	65
M-354	30	PD-01-002	41	TR-01-001	41	V4F	65
M-406	30	PD-01-200	41	TR-01-100	41	V4FK	65
M-407	30	PD-01-201	41	TR-302E	22	V4H	65
M-441	30	PELTIP5-01	53	TR-315E	22	V4HK	65
M-444	30	PN-01-004	41	TR-325	23	V4J SV	65
M-447	31	PN-01-005P	43	TR-326	23	V4JK SV	65
M-448	31	PN-01-010A	42	TR-327	23	V4KK	65
M-919	31	PP-01-002	39	TR-330	22	V5	64
M-920	31	PP-01-200	39	TR-332	22	V522	64
M-921	31	S-133L	28	TR-340	22	V6B	66
M-927	31	S-133S	28	TR-341E	23	V6C	66
M-928	31	S-200+	27	TR-344E	23	V6E	66
M-935	31	S-212	27	TR-3600	23	WS915	77
M-936	31	S-222	27	TR-362E	23	X1A-GA	48
M-937	31	S-333LG	28	TR-370	23	X1P3E-GA	48
M-956	31	S-333SG	28	TR-3710E	23	X2A-GU	48
M-957 / L-115	31	S-433L	28	TR-3800E	23	X2P3E-GU	48
M-958 / L-112	31	S-433S	28	TR-3820E	23	X3A-RD	48
M-960	31	S-533L	28	TR-602E	23	X3P3E-RD	48
M-972	31	S-533S	28	TR-6100FC	24	X4A-GB	48
M-976	31	S-605-10	28	TR-6110E	24	X4P3E-GB	49
M-A2002	88	S-607-10	28	TR-6130E	24	X5A-SV	49
M-B2001	88	S-655	28	TR-619E	23	X5P3E-SV	49
M-B2002	88	S-657	28	TR-626	25	Z3AF/2	56
M-F2001	88	S-707-10	29	TR-627	25	Z3K/2	56
M-G1001	88	S-757	29	TR-630	24		
M-G1301	88	S-805E-5	29	TR-6300FC	24		
M-M1001	88	S-855E	29	TR-6310E	24		
M-M1002	88	S-920L	29	TR-632	24		
M-N1001	88	S-920S	29	TR-640	24		
M-R2001	88	S-922	29	TR-641E	24		
M2RX7A2-01	54	S-953	29	TR-644E	24		
M2RX7P3E2-01	54	S-954	29	TR-6500FC	24		
MD-01-002A	39	S-955	29	TR-651	25		
MRX21AWS5	54	S-956	29	TR-653	25		
MRX21P3EWS5	54	S-957L	29	TR-654	25		
MT155 H530A 380	50	S-957S	29	TR-655	25		
MT155H530P3E 380	50	SF201AF	69	TR-6580E	24		
MT15H7A2 GN	54	SF201AS	69	TR-6600	24		
MT15H7A2 SV	54	SF202AF	69	TR-662	24		
MT15H7B2 SV	54	SF203AF	69	TR-6700FC	24		
MT15H7P3E2 SV	54	SF401AF	70	TR-6710E	24		
MT16H210F-478-GN	53	SF402AF	70	TR-6800FC	24		
MT16H210F-478-RD	53	SF403AF	70	TR-6820E	24		
MT16H21FWS5E-580SV	53	SF408AS	70	TR-971	25		
MT16H21FWS5E-584GN	53	SF410AS	70	UF-01-000	40		
MT16H21FWS5EM580SV	53	SK210	90	UF-01-020	40		
MT16H21FWS5L-584 GN	53	SK26	90	UF-01-021	43		
NI-100	39	SK360	90	UT-01-003	43		
NI-CHG	39	SK5	90	V-100E	25		
P-110	90	SK75	90	V-200E	25		
P-130	90	T-F2001	89	V-500E	25		
P-190	90	T100	88	V010	64		
P-200	90	T126	88	V412	66		
P-300	90	T150	89	V43	66		
P-F2001	90	T151	89	V4A	64		
P3B	56	T151GA	89	V4AK	64		
P3E	56	T156	89	V4B	65		
P3EA	56	T240	89	V4BK	65		
P3EB	56	T270	89	V4C	65		

# Verkaufs- und Lieferbedingungen 3M Österreich GmbH

## 1. Allgemeines

- 1.1. Diese Verkaufs- und Lieferbedingungen sind ein wesentlicher Bestandteil jedes Angebotes und jeder mit uns abgeschlossenen Vereinbarung.  
 1.2. Abweichungen von vorstehenden Bedingungen sowie vom Besteller vorgeschriebene Liefer- und Einkaufsbedingungen bedürfen zu ihrer Gültigkeit unserer ausdrücklichen schriftlichen Bestätigung.  
 1.3. Sämtliche gelieferte Verpackungen sind zur Gänze über die ARA entpfichtet.

## 2. Inkrafttreten des Vertrages

- 2.1. Der uns oder unserem Vertreter erteilte Auftrag wird erst mit der Lieferung der Ware oder mit unserer schriftlichen Bestätigung für uns verbindlich, und es tritt daher der Vertrag erst mit dem Tag der Auftragsbestätigung oder der Auslieferung der Ware in Kraft.  
 2.2. Wir sind bis zum Ablauf eines Monats nach Eingang des Auftrages bei uns berechtigt, diesen Auftrag ohne Angabe von Gründen abzulehnen.

## 3. Preise

- 3.1. Alle Preise verstehen sich in Euro, soweit nichts anderes vereinbart worden ist, ab unserem Lager, inklusive Verpackung plus Mehrwertsteuer.  
 3.2. Die Berechnung unserer Lieferungen erfolgt zu den am Tage des Versandes jeweils gültigen Preisen und Rabatten.

## 4. Zahlungsbedingungen

- 4.1. Alle Zahlungen haben innerhalb von 30 Tagen ohne jeden Abzug zu erfolgen.  
 4.2. An uns unbekannte Käufer liefern wir nur gegen Vorkassa des Rechnungstrages.  
 4.3. Schecks und Wechsel werden von uns nur auf Grund besonderer Vereinbarungen und nur zahlungshalber angenommen. Sämtliche Wechselkosten, Gebühren, Diskontspesen usw. gehen stets zu Lasten des Käufers. Skonto wird bei Wechselzahlung nicht gewährt. Wir übernehmen keine Haftung für die rechtzeitige Vorlage oder Protesterhebung bei hereingenommenen Wechseln.  
 4.4. Als Zahltag gilt der Tag, an dem wir über das Geld verfügen können.  
 4.5. Grundsätzlich haben alle Zahlungen an uns durch Überweisung auf unsere Bank- oder Postsparkassenkonten zu erfolgen. Die Bezahlung unserer Forderungen an einzelne Angestellte kann mit schuldbefreiender Wirkung nur dann erfolgen, wenn Barzahlung geleistet wird, und wenn sich unser Angestellter durch eine von uns ausgestellte schriftliche Inkassovollmacht legitimiert.  
 4.6. Bei Überschreitung einer Zahlungsfrist kommt der Käufer auch ohne Mahnung in Verzug, und etwaige weitere zu diesem Zeitpunkt noch nicht fällige Forderungen gegen den Käufer werden ohne jeden Abzug zur sofortigen Zahlung fällig. Ab diesem Zeitpunkt werden wir berechtigt sein, nur mehr per Vorkassa zu liefern. Unsere Forderungen gegen den Käufer werden weiters sofort ohne jeden Abzug zur Zahlung fällig, wenn die Einleitung eines Konkurs- oder Ausgleichsverfahrens über das Vermögen des Käufers beantragt oder ein derartiges Verfahren eröffnet wird oder wenn der Käufer seine Zahlung faktisch einstellt. In diesen Fällen sind wir auch berechtigt, von den laufenden Lieferverträgen zurückzutreten oder sofortige Zahlung des Kaufpreises in bar bzw. Vorkasse zu verlangen. Unser Recht, Schadenersatz wegen Nichterfüllung zu verlangen, bleibt uns vorbehalten.  
 4.7. Bei Überschreitung der Fälligkeitstermine hat uns der Käufer, unbeschadet aller übrigen uns wegen des Verzuges zustehenden Rechte, Verzugszinsen in der jeweiligen Höhe der üblichen Bankzinsen für Kontokorrentkredite zu vergüten.  
 4.8. Dem Käufer steht kein Zurückhaltungsrecht zu, und er ist auch nicht zur Aufrechnung berechtigt. Insbesondere darf der Käufer die Bezahlung des Kaufpreises wegen eventuell erhobener Mängelrügen nicht verweigern oder verzögern.  
 4.9. Wir sind berechtigt, die Auslieferung jeder bei uns bestellten Ware solange zu unterlassen, bis der Käufer sämtliche im Zeitpunkt der vereinbarten Lieferung uns gegenüberstehenden Verpflichtung erfüllt hat.  
 4.10. Ein Skontoabzug von neuen Rechnungen ist unzulässig, soweit ältere Rechnungen noch unbeglichen sind.

## 5. Lieferung / Gefahrenübergang

- 5.1. Ab einem Auftragswert von EURO 500,-- liefern wir versandkostenfrei. Bei Bestellungen unter diesem Auftragswert werden ein Fracht- und Verpackungsbeitrag sowie ein Mengenzuschuss von EURO 15,-- berechnet.  
 5.2. Mehrkosten auf Grund anderer Versandarten wie Expressgut, Luftfracht, Eilboten sendungen usw. gehen zu Lasten des Käufers.  
 5.3. Mehr- oder Minderlieferungen bis zu 10 % gelten als vereinbart.  
 5.4. Die Gefahr geht auf den Käufer in dem Zeitpunkt über, in dem die Ware das Werk (Lager) verlassen hat, dem Transportunternehmen übergeben oder dem Käufer Versandbereitschaft gemeldet worden ist.

## 6. Lieferfristen

- 6.1. Mangels gegenteiliger ausdrücklicher Vereinbarung sind alle Lieferfristen stets nur freibleibend.  
 6.2. Auch bei vereinbarten Lieferfristen haften wir nicht für Verzögerungen, welche durch unvorhergesehene Vorgänge, insbesondere bei der Fabrikation, der Beförderung, bei Störungen in den Lieferwerken unserer Gesellschaft und / oder der Unterlieferanten oder durch höhere Gewalt eintreten. Derartige Umstände berechnen uns, bei längerer Dauer einseitig vom Vertrag zurückzutreten, ohne dass dem Käufer aus diesem Grund irgendein Schadenersatzanspruch gegen uns zusteht.

- 6.3. Aus dem Grunde der Überschreitung von Lieferfristen sind wir gegenüber dem Käufer zu keinem Schadenersatz verpflichtet.

## 7. Gewährleistung/Rücksendungen

- 7.1. Mängelrügen hinsichtlich der Menge und Güte der Ware und Rügen wegen Lieferung einer anderen Ware als bestellt müssen schriftlich erfolgen und sind nur innerhalb von acht Tagen nach Eintreffen der Ware am Bestimmungsort laut Lieferschein zulässig. Nach Ablauf der genannten Frist gilt die Ware als einwandfrei übernommen. Handelsübliche oder geringfügige technische Abweichungen in Qualität, Farbe, Menge oder Gewicht gelten nicht als Mängel und lösen keinerlei Gewährleistungsansprüche aus. Transportschäden müssen sofort in geeigneter Form festgehalten werden.  
 7.2. Nach Veräußerung oder Verwendung der Ware sowie im Falle irgendwelcher Änderungen an der Ware ohne unser Wissen und unsere Zustimmung sind Gewährleistungs- und Schadenersatzansprüche des Käufers ausgeschlossen.  
 7.3. Die Feststellung der Berechtigungeiner rechtzeitigen Mängelrüge obliegt der Prüfstelle unserer Gesellschaft oder des jeweiligen Lieferwerkes.  
 7.4. Falls die Berechtigung einer Mängelrüge festgestellt wird, sind wir unter Ausschluss aller weitergehenden Forderungen des Käufers verpflichtet, nach unserer Wahl entweder Ersatzlieferungen zu leisten oder Gutschrift für die beanstandete Ware zu erteilen. Ersatzlieferungen erfolgen stets nur ab unserem Lieferwerk gegen Berechnung des jeweiligen Tagespreises.  
 7.5. Rücksendungen können nur nach vorheriger schriftlicher Vereinbarung mit unserem Kundenservice, in einwandfreiem Zustand und in Originalverpackung angenommen werden. Bei Rücksendungen, die nicht auf einen der erwähnten Be-anstandungsgründe zurückzuführen sind, reduzieren wir den Gutschriftwert um einen Bearbeitungsbetrag von 10 %, höchstens jedoch EURO 500, --.

## 8. Haftungsumfang

- 8.1. Schadenersatzansprüche gegen uns sind unabhängig vom Rechtsgrundausgeschlossen, es sei denn, wir haben vorsätzlich oder grob fahrlässig gehandelt.  
 8.2. Soweit wir dem Grunde nach haften, ist der Schadenersatzanspruch jedenfalls mit der Höhe des zweifachen Auftragswertes beschränkt. Auf jeden Fall ist ein Ersatz für indirekte Schäden und Folgeschäden, einschließlich entgangenen Gewinns, ausgeschlossen.

## 9. Eigentumsvorbehalt

- 9.1. Sämtliche von uns gelieferten Waren bleiben bis zur vollständigen Bezahlung des Kaufpreises samt allen Nebengebühren unser Eigentum.  
 9.2. Die unter Eigentumsvorbehalt gelieferten Waren sind vom Käufer pfleglich zu behandeln und gegen alle üblichen Risiken angemessen zu versichern. Wir haben das Recht, den Nachweis des Versicherungsschutzes zu verlangen.  
 9.3. Eine Verpfändung, Sicherungsübereignung oder sonstige Belastung unserer unter Eigentumsvorbehalt verkauften Waren ist während der Dauer unseres Eigentumsrechtes unzulässig. Zugriffe Dritter auf unsere Waren sind uns zwecks Intervention unverzüglich zu melden.  
 9.4. Die in diesen Bedingungen oder in den Gesetzen enthaltenen Bestimmungen über den Zeitpunkt des Gefahrenüberganges werden durch den Eigentumsvorbehalt nicht geändert.  
 9.5. Wir sind berechtigt, die sofortige Herausgabe der gelieferten, aber noch nicht vollständig bezahlten Ware zu verlangen, wenn der Käufer seinen Zahlungsverpflichtungen uns gegenüber nicht pünktlich und vollständig nachkommt oder über das Vermögen des Käufers ein Konkurs- oder Ausgleichsverfahren beantragt oder eröffnet wird oder der Käufer faktisch seine Zahlung einstellt.  
 9.6. Die Zurücknahme der Ware durch uns gilt nicht als Rücktritt vom Vertrag, es sei denn, dass dies besonders schriftlich vereinbart wird. Bei Zurücknahme der unter Eigentumsvorbehalt verkauften Ware bleibt unser Recht, Schadenersatz wegen Nichterfüllung zu verlangen, bestehen.  
 9.7. Bis zum Ablauf des Eigentumsvorbehaltes gilt der Käufer als treuhändiger Verwahrer der unter Eigentumsvorbehalt verkauften Ware beziehungsweise des im Falle des Weiterverkaufes erzielten Verkaufserlöses.  
 9.8. Die durch die Geltendmachung unserer Rechte aus dem Eigentumsvorbehalt entstehenden Kosten gehen zu Lasten des Käufers.

## 10. Erfüllungsort und Gerichtsstand

- 10.1. Erfüllungsort für Lieferung und Zahlung sowie für sämtliche Verpflichtungen des Käufers uns gegenüber ist Wien.  
 10.2. Für alle eventuell aus oder im Zusammenhang mit dem gegenständlichen Geschäft entstehenden Rechtsstreitigkeiten wird die örtliche Zuständigkeit des Handelsgerichtes Wien bzw. für Forderungen, die in die Zuständigkeit des Bezirksgerichtes fallen, die örtliche Zuständigkeit des Bezirksgerichtes für Handelssachen in Wien vereinbart.

Gültig: ab 1. Februar 2016  
 3M Österreich GmbH  
 Kranichberggasse 4  
 1120 Wien

Firmenbuchnummer  
 80891 h (Handelsgericht Wien)  
 DVR: 0003433, ARA: 740  
 ATU 19340005



### 3M Preislisten:

Arbeitsschutz

---

Autoreparatur-Systeme

---

Büro- und Haushaltprodukte

---

Cleaning & Workplace Safety

---

Commercial Graphics

---

Electronics

---

Elektro- und Telekommunikationsprodukte

---

Handwerk

---

Peltor™ Kommunikation

---

Schleifmittel-Systeme

---

Scotch™ Industrieklebebänder und Industrieklebstoffe

---

Scotch™ Kennzeichnungssysteme

---

Unitek

---

Verkehrssicherheit

---

Welding

---

Window Films

---



**3M Österreich GmbH**  
**Arbeitsschutz**  
Kranichberggasse 4, 1120 Wien

Tel: 01/86 686-541  
Fax: 01/86 686-10541  
E-Mail: [arbeitsschutz-at@mmm.com](mailto:arbeitsschutz-at@mmm.com)  
Web: [www.3Marbeitsschutz.at](http://www.3Marbeitsschutz.at)

Please recycle. Printed in Austria  
© 3M 2015. All rights reserved.